

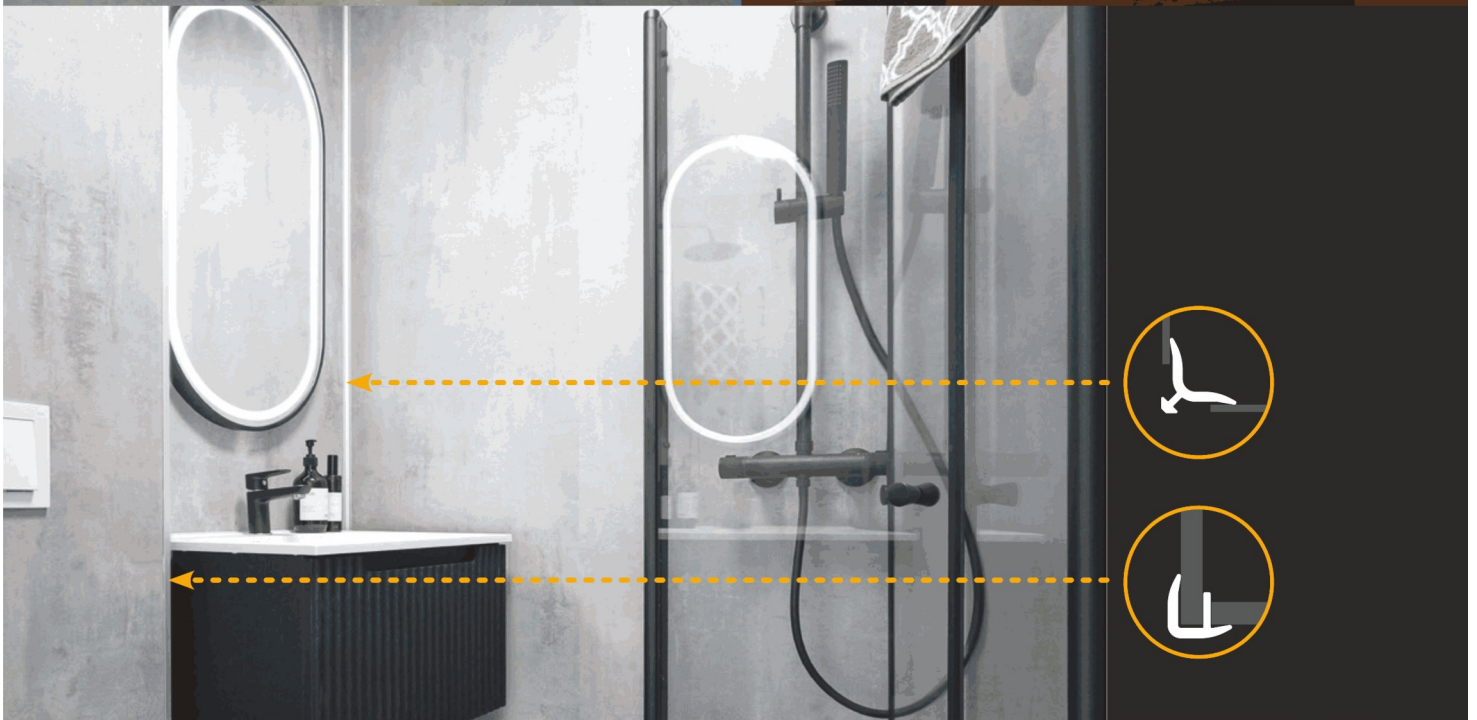

Resko Tachov s.r.o.

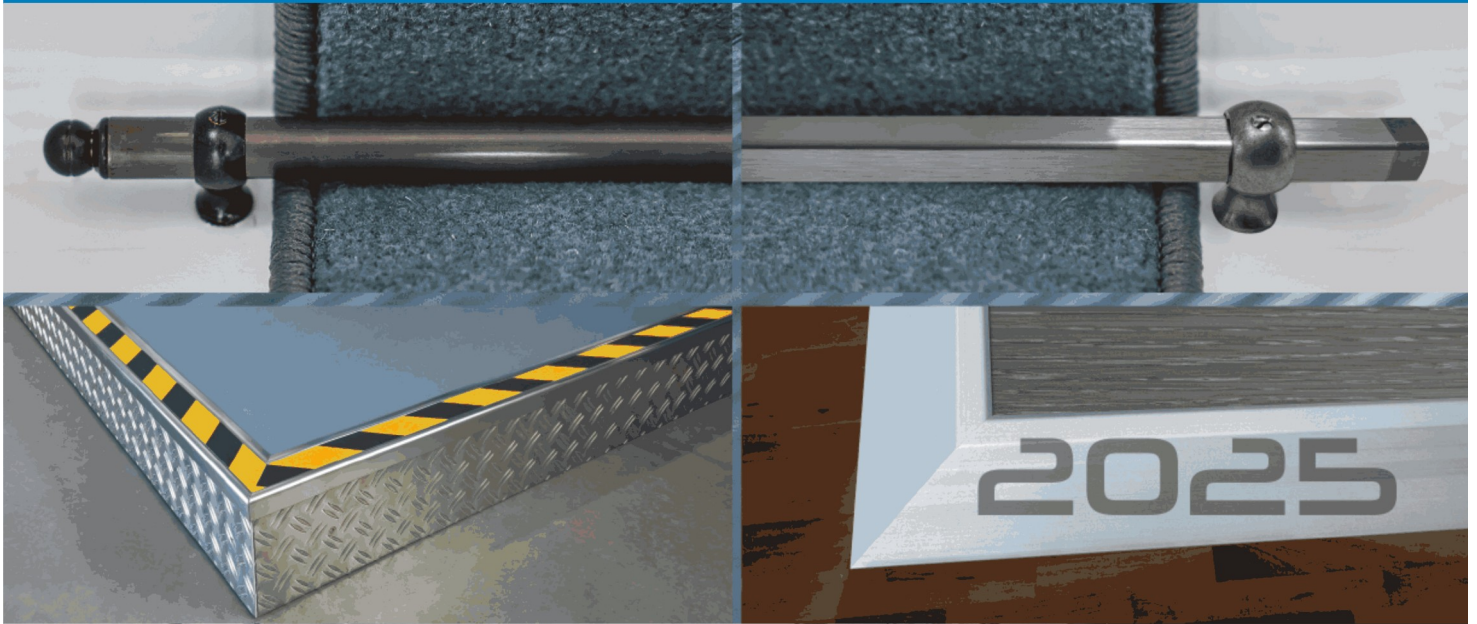

Katalog výrobků 2025

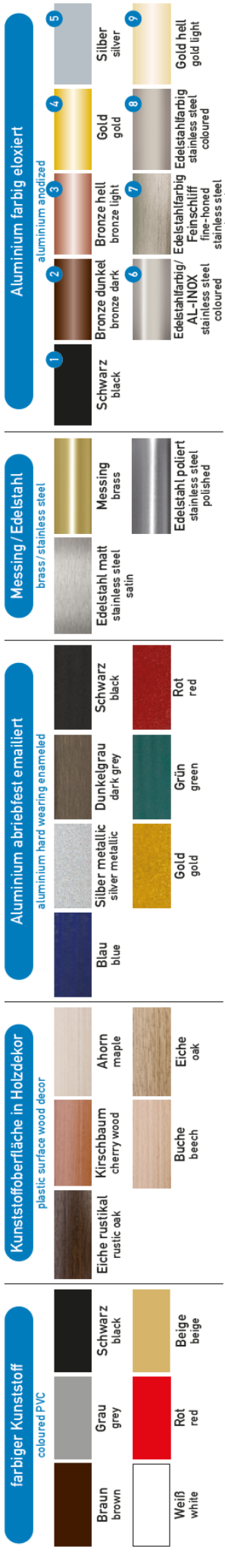

Koffer Nr./case no.	Seite page	Koffer Nr./case no.	Seite page	Koffer Nr./case no.	Seite page	Koffer Nr./case no.	Seite page	Koffer Nr./case no.	Seite page	Koffer Nr./case no.	Seite page	Koffer Nr./case no.	Seite page	Koffer Nr./case no.	Seite page
1	52	97	10	179	141	252	30	318	34	395	29	461	119	528	80
2	59	98	20	180	149	253	30	319	34	396	29	462	120	529	80
3	62	99	6	182	151	254	30	320	34	397	48	463	120	530	81
4	63	100	6	183	151	255	98	322	137	398	48	464	125	531	81
5	54/55	101	91	184	152	256	100	323	138	399	30	465	126	532	83
6	57	105	87	185	152	257	101	324	138	400	30	466	126	533	84
7	58	108	82	186	152	258	81	325	139	401	30	467	126	534	85
8	63	109	83	187	152	259	91	326	139	402	30	468	127	535	86
9	70	110	83	189	145	260	91	327	108	403	30	469	127	536	80
10	56	111	84	190	145	261	91	328	35	404	30	470	127	537	17
11	56	112	89	194	150	262	88	329	35	405	30	471	128	538	67/117
12	60/61	119	154	197	147	263	89	330	35	406	31	472	128	539	67/117
13	53	120	154	198	148	264	26	331	35	407	31	473	115	540	67/117
14	53	121	22	199	148	265	88	332	35	408	31	474	14	541	67/117
15	59	127	13	200	148	266	15	333	18	409	31	475	14	542	67/118
16	59	128	13	201	32	267	18	334	17	410	31	476	14	543	67/118
17	86	129	13	202	32	268	77	336	154	411	31	477	46	544	67/118
18	81	130	75	203	32	269	77	337	43	412	65	478	85	545	67/118
19	76	131	75	204	32	270	20	338	43	413	68/114	479	137	546	67/118
20	76	132	71	205	20	271	20	339	13	414	68/114	480	79	547	67/118
21	85	133	71	206	33	272	102	340	18	415	68/114	481	44	548	68/114
22	77	134	26	207	33	273	103	341	17	416	68/114	482	138	549	68/114
23	76	135	26	208	33	274	104	342	7	417	68/114	483	142	550	68/114
24	82	136	66	209	44	275	105	343	7	418	68/114	484	139	551	68/114
25	142	137	72	210	45	276	106	344	8	419	68/114	486	22	552	68/114
26	142	138	110	211	45	277	107	345	8	420	68/114	487	23	553	68/114
27	78	139	110	212	46	278	164	346	74	421	68/114	489	25	554	68/114
28	78	140	110	213	46	279	164	347	74	422	68/114	490	25	555	68/114
29	78	141	111	214	46	280	164	348	74	423	68/114	491	90	556	68/114
30	78	142	51	215	46	281	135	349	70	424	68/114	492	90	557	68/114
31	134	143	51	216	46	282	79	350	64	425	68/114	493	39	558	68/114
32	131	144	51	217	46	283	79	351	109	426	68/114	494	40	559	68/114
33	132	145	62	218	46	284	79	352	30	427	88	495	40	560	69
34	132	146	22	219	46	285	68/114	353	30	428	67/117	496	18	561	69
35	133	147	21	220	46	286	68/114	354	30	429	144	498	99	562	69
36	132	148	112	221	46	287	68/114	355	30	430	147	499	99	563	69
51	156	149	112	222	46	288	68/114	356	155	431	147	500	24	564	69
57	156	150	112	223	115	289	68/114	357	155	432	154	501	86	565	69
68	149	151	112	224	115	290	68/114	361	157	433	156	502	87	566	69
69	149	152	112	225	115	291	68/114	362	157	434	151	503	43	567	69
70	149	153	111	226	115	292	119	363	157	435	15	504	24	568	69
71	150	154	32	227	46	293	119	364	157	436	15	505	24	569	121
72	150	155	62	228	30	294	119	366	157	437	16	506	72	570	122
73	145	156	121	229	30	295	119	367	31	438	33	507	36	571	122
74	144	157	121	230	49	296	119	368	31	439	65	508	36	572	122
75	144	158	121	231	49	297	119	369	19	440	65	509	36	573	122
76	144	159	121	232	49	298	67/117	370	19	441	65	510	36	574	122
79	164	160	123	233	49	299	67/117	371	144	442	68/114	511	39	575	41
80	25	161	123	234	49	300	67/117	372	7	443	68/114	512	40	576	41
81	21	162	123	235	47	301	129	373	23	444	68/114	513	93	577	41
82	21	163	123	236	47	302	129	374	23	445	68/114	514	94	578	41
83	12	164	111	237	66	303	129	375	23	446	82	515	94	579	41/75
84	12	165	133	238	66	304	129	379	147	447	102	516	99	580	42/75
85	6	166	133	239	66	305	129	380	125	448	103	517	99	581	42
86	25	167	135	240	66	306	98	381	125	449	104	518	125/131	582	42
87	9	168	135	241	48	307	100	382	125	450	105	519	27	583	42/142
88	4/5	169	135	242	154	308	101	383	15	451	106	520	27	584	42
89	2/3	170	140	243	154	309	93	384	16	452	116	521	27	585	64
90	6	171	140	244	154	310	124	385	16	453	116	522	27	586	146
91	10/11	172	140	246	155	311	34	386	26	454	116	523	37	587	146
92	22	173	140	248	164	312	34	387	77	455	116	524	51		
93	87	174	140	249	164	315	108	388	7	456	116	525	80		
94	16	175	140	250	66	316	108	389	8	457	67/117	526	80		
95	9	178	141	251	96	317	108	394	29	458	67/117	527	80		

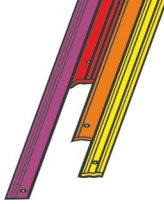

Veronika Burianová – jednatelka

Náš servis pro vás:

- krátké dodací termíny
- zhotovení délek na míru
- výroba hraněných profilů dle požadavků zákazníka
- široký výběr barev eloxování
- poradenství

Nejširší sortiment profilů v ČR.

Nejmodernější velkokapacitní technologická zařízení výrobní firmy Auer Metallprofile GmbH umožňují splnit nejnáročnější požadavky trhu na interiérový design.

Což znamená neustálé rozšiřování sortimentu.

Více než 500.000 profilů, které jsou u výrobce průběžně k dispozici uspokojí i ty nejnáročnější zákazníky.

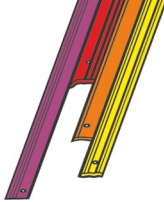

Dodací a platební podmínky

Resko Tachov, s.r.o., Sokolovská 691, 34701 Tachov

DIČ: CZ 27983102

OR: Krajský soud Plzeň, spis zn. C 20034

1. Všechny dodávky budou účtovány v cenách dle platného ceníku s dohodnutým rabatem. Kupující uznává předkládané ceníkové ceny jako závazné.
2. V ceníku jsou uvedeny ceny bez DPH.
3. Odeslání zboží, které je skladem, se provádí zpravidla do 10 pracovních dní. Ostatní dle dohody. Zboží je zasíláno balíkovou poštou nebo prostřednictvím spedičních firem.
4. Při objednávkách v hodnotě zboží pod 5000,- Kč bez DPH bude účtována paušální částka za přepravné ve výši 230,- Kč bez DPH. Při objednávce v hodnotě zboží nad 5000,- Kč bez DPH je provedena dodávka bez účtování částky za přepravné.
5. Splatnost faktury: 14 dní nebo v dohodnutých termínech.
6. Při nedodržení splatnosti faktury má dodavatel právo vyúčtovat odběrateli úroky z prodlení ve výši 0,05% za den z prodlení.
7. Až do zaplacení faktury zůstává zboží majetkem firmy Resko Tachov, s.r.o.
8. Případné soudní spory budou řešeny u soudu v místě sídla dodavatele.
9. Vrácení řádně objednaného a dodaného zboží lze uskutečnit pouze s výslovným souhlasem firmy Resko Tachov, s.r.o. Přepravní náklady nese odesílatel. Zboží musí být řádně a bezpečně zabaleno, aby nedošlo k jeho poškození přepravou. Při vrácení zboží budeme účtovat paušální poplatek ve výši 15% hodnoty dodávky. Dobropis s vyúčtováním paušálního poplatku bude vystaven neprodleně po obdržení zboží. V případě dodání jiného neobjednaného zboží, nebo zboží vykazujícího kvalitativní nedostatky, paušální poplatek při vrácení neúčtujeme a i náklady na přepravu hradí firma Resko Tachov, s.r.o.
10. Vydáním tohoto ceníku ztrácejí starší ceníky svojí platnost.

Tyto platební podmínky nabývají platnost dnem 1. 1. 2025



NOVINKY
2025

NOVÉ!



Mini-T-Profil

583



- Velikost: 14 x 22 mm
- Délka: 2,7 m
- Materiál: hliník
- Standardní barvy eloxu
 - stříbrná
 - barva nerez
 - černá



584

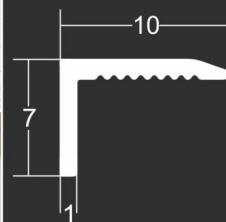

Mini-úhlový profil

- Velikost: 7 x 10 mm
- Délka: 2,7 m
- Materiál: hliník
- Standardní barvy eloxu
 - stříbrná
 - barva nerez
 - černá



NOVINKY 2025

NOVÉ!



Mini- vnitřní roh

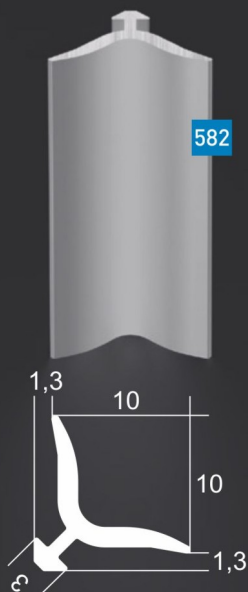

- zlatý hřeb pro vaše podlahoviny
- snadná montáž

- Velikost: 10 x 10 mm
- Pro výšku podlahoviny od 1,3 mm
- Délka: 2,7 m
- Materiál: hliník
- Standardní barvy eloxu
 - stříbrná
 - barva nerez
 - černá



Mini- vnější roh



- Velikost: 10 x 10 mm
- Pro výšku podlahoviny od 3,5 mm
- Délka: 2,7 m
- Materiál: hliník
- Standardní barvy eloxu
 - stříbrná
 - barva nerez
 - černá



NOVINKY 2025

NOVÉ!



Ochrana rohu - vnitřní

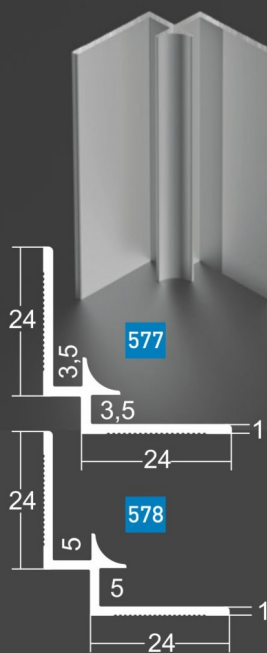

• Rozměr: 3,5 x 3,5 mm **577**
5 x 5 mm **578**

• Délka: 2,7 m

• Materiál: hliník

• Standardní barvy eloxu

- stříbrná
- barva nerezů
- černá

- pro moderní tvrdé obklady na zdi
- alternativa namísto silikonových spár
- mnohotvárné využití

Ochrana rohu - vnější

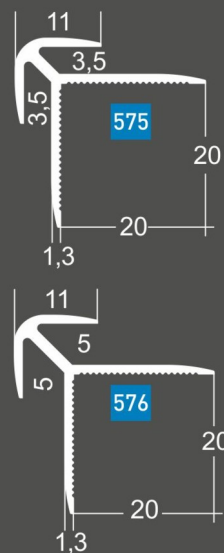

• Rozměr: 3,5 x 3,5 **575**
5 x 5 mm **576**

• Délka: 2,7 m

• Materiál: hliník

• Standardní barvy eloxu

- stříbrná
- barva nerezů
- černá

NOVINKY 2025

NOVÉ!

Přechodový profil

579

100

3,5

- Délka: 2,7 m
- Materiál: hliník
- Standardní barvy eloxu - stříbrná
- Upevnění
 - středově vrtaný
 - bočně vrtaný
 - samolepící

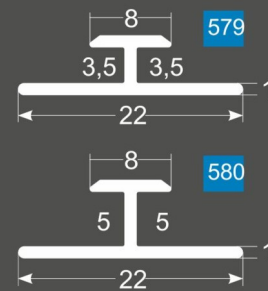

• Rozměr: 3,5 x 3,5 mm 579
5 x 5 mm 580

- Délka: 2,7 m
- Materiál: hliník
- Standardní barvy eloxu
 - stříbrná
 - barva nerez
 - černá

Dvojitý zásuvný profil

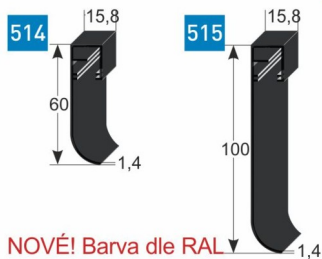

NOVÉ! Barva dle RAL 9016 dopravní bílá u LED soklových lišt 60 mm a 100 mm pro nepřímé LED osvětlení



310

NOVÉ! Způsob upevnění: nevrtané u DESIGN - soklové lišty 60 x 10 x 3,2 mm, pro vlepení



586



NOVÉ! čtyřhranná schodišťová tyč 10 x 10 x 1,0 mm, nerez matný, včetně čtyřhranných koncovek

Kulová očka pro čtyřhrannou schodišťovou tyč, s nebo bez stavěcího šroubku, s 8-úhly pro rovné nebo diagonální upevnění

587



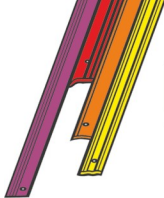

Str.

Tvar

1-27

1. Úhlové profily a schodové hrany z hliníku a mosazi

Úhlové profily / schodové hrany / lemovací profily / hliníkové schod. Rohy / rohové profily
Kombi-schodové hrany s vložkou, dvojité schodové hrany

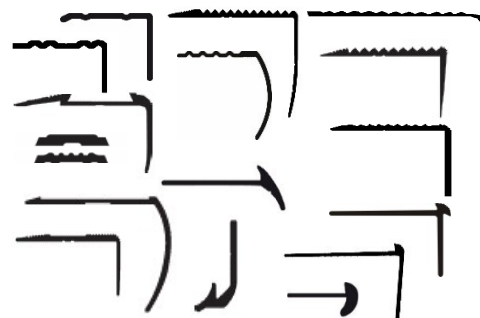

28-37

2. Schodové hrany z nerez

Nerezová schodová hrana: *INOX PROTECT* / profilované drážkování /
Frézované drážkování / prolis. děrování / prolis. Děrování s kotvou /
tažený nerez V4A / nopování / schod. Hrany pro dlažbu
Nerez. Zásuvné profily s nosem, nerezové rohy



38-49

3. Ochrany rohů- & speciální profily z nerez, hliníku a mosazi

Ochrany rohů, nerezové dekorační úhly/
Nerezové zásuvné profily, nerezové vyrovnávací profily
Miniúhlové profily z nerez + mosazi / speciální nerezové profily

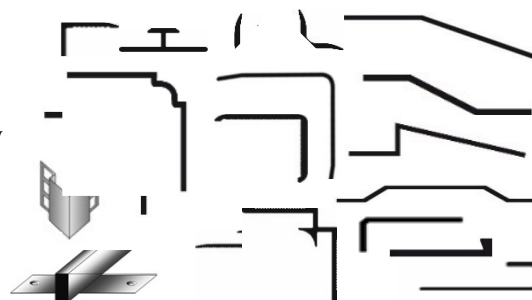

50-72

4. Přejíčovité profily z hliníku, nerez a mosazi

Přejíčovité profily z hliníku, mosazi a nerez
Nerezové přejíčovité profily/ s drážkováním/ V4A /
hraněné profily/ ploché profily / *INOX PROTECT* /
Hliníkové profily/ ukončovací profily
Přizpůsobivé profily / soklové profily



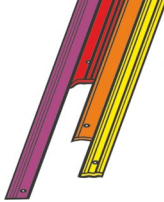

Str.

Tvar

73-91

5. Zásuvné a lemovací profily z hliníku

jednoduchý & dvojitý zásuvný profil s nosem & bez nosu /
Dvojitý- /jednoduchý- / mini profil / lemovací profily /
jednoduchý & dvojitý zásuvný profil s nosem & bez nosu /

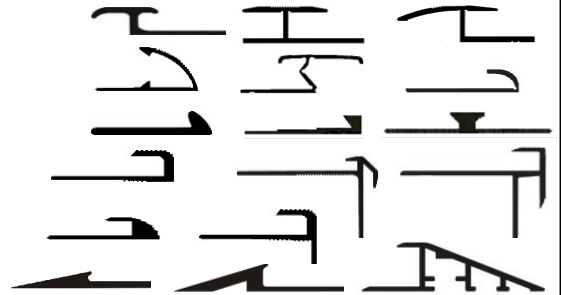

92-96

6. LED +servis

LED-schodové hrany přímé + nepřímé / LED-soklové lišty/
Servis / ohýbání & vyseknutí / ohýbání sloupového kruhu

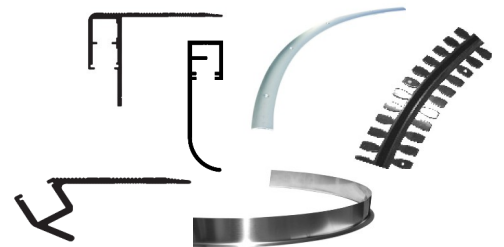

97-112

7. Systémové profily z hliníku a nerezů pro 4 - 24 mm podlahoviny

MINI-APL-systém 5-9 mm /
APL-systém 7-15 mm /
MINI-APL-Klick-systém 4-7 mm /
APL-Klick-systém 7-10 / 11-15 / 15-24 mm /
SKD-systém 4-7 mm /
SLP-systém 7-17 / 12-22 mm

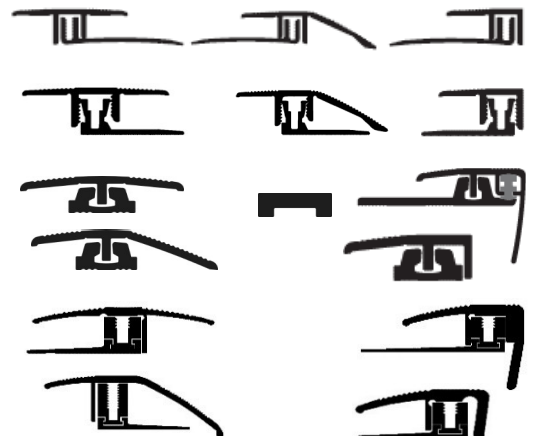

113-129

8. Soklové lišty z nerezů a hliníku

Nerezové soklové lišty: TYP I / L / J / r -tvar + rohy /
Hliníkové soklové lišty:
Soklové lišty TYP I / L / J / r -tvar + příslušenství /
Soklové lišty Contego + příslušenství / soklový plech /
designový sokl pro vlepění. / Klick-soklové lišty + příslušenství

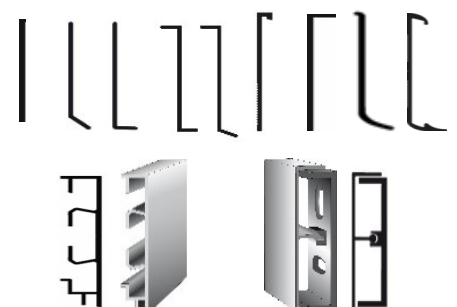



Str.

Tvar

130-142 9. Profily pro dlažbu, dilatační profily, stavební - & T-profily z hliníku, nerez, mosazi & PVC

Profily pro dlažbu / flexibilní oddělovací profily
Speciální oddělovací profily, šířka spár až 20 mm /
SUPER-dilatační profily, šířka spár 20/ 35 mm /
Vlnitá spojka / stavební profily:
Úhlový profil / U-profily / T-profily + upevnění /trubky /
Plochý profil / čtyřhranný profil

143-152 10. Schodišťové tyče z mosazi a nerez

Schodišťové tyče Ø 10 / 13 / 16 / 25 mm + příslušenství /
Trojhranná tyč 16x16 mm + příslušenství /
Kobercové vruty & -hřebíky
Schodišťové tyče Ø 10 / 13 / 16 / 25 mm + příslušenství /
Čtyřhranná schodišť. Tyč 10x10mm + příslušenství /

153-157 11. Opravné úhly PVC- profily

Opravné úhly nerez + pozink. ocel / oblé opravné úhly /
PVC-profily:
PVC-lemovací lišty jedno- a oboustranné / PVC-přechodový profil /
Schodové hrany atd./
Dutý profil / PVC- schodové hrany

158-165 12. Příslušenství

Lepící pásky / montážní lepidlo, vruty/ hmoždinky
Hřebíky
topenářské rozety

166-170 13. Obchodní podmínky a pokyny pro pokládku

pokyny pro pokládku
obchodní podmínky

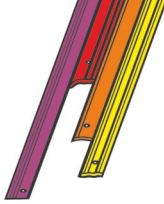

Obsah

1. Úhlové profily a schodové hrany z hliníku a mosazi	1
2. Schodové hrany z nerezů	2
3. Ochrany rohů a speciální profily z nerezů, hliníku a mosazi	3
4. Přejíčovité profily z hliníku, nerezů a mosazi	4
5. Zásuvné profily a lemovací profily z hliníku	5
6. LED + servis	6
7. Systémové profily z hliníku a nerezů pro podlahoviny 4 - 24 mm	7
8. Soklové lišty z nerezů a hliníku	8
9. Profily pro dlažbu, dilatační profily, stavební & T-profily z hliníku a nerezů, mosazi & PVC	9
10. Schodišťové tyče z mosazi a nerezů	10
11. Opravné profily a PVC- profily	11
12. Příslušenství	12
13. Pokyny pro pokládku	13

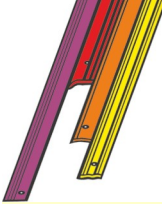

1. ÚHLOVÉ PROFILY + SCHODOVÉ HRANY Z HLINÍKU A MOSAZI

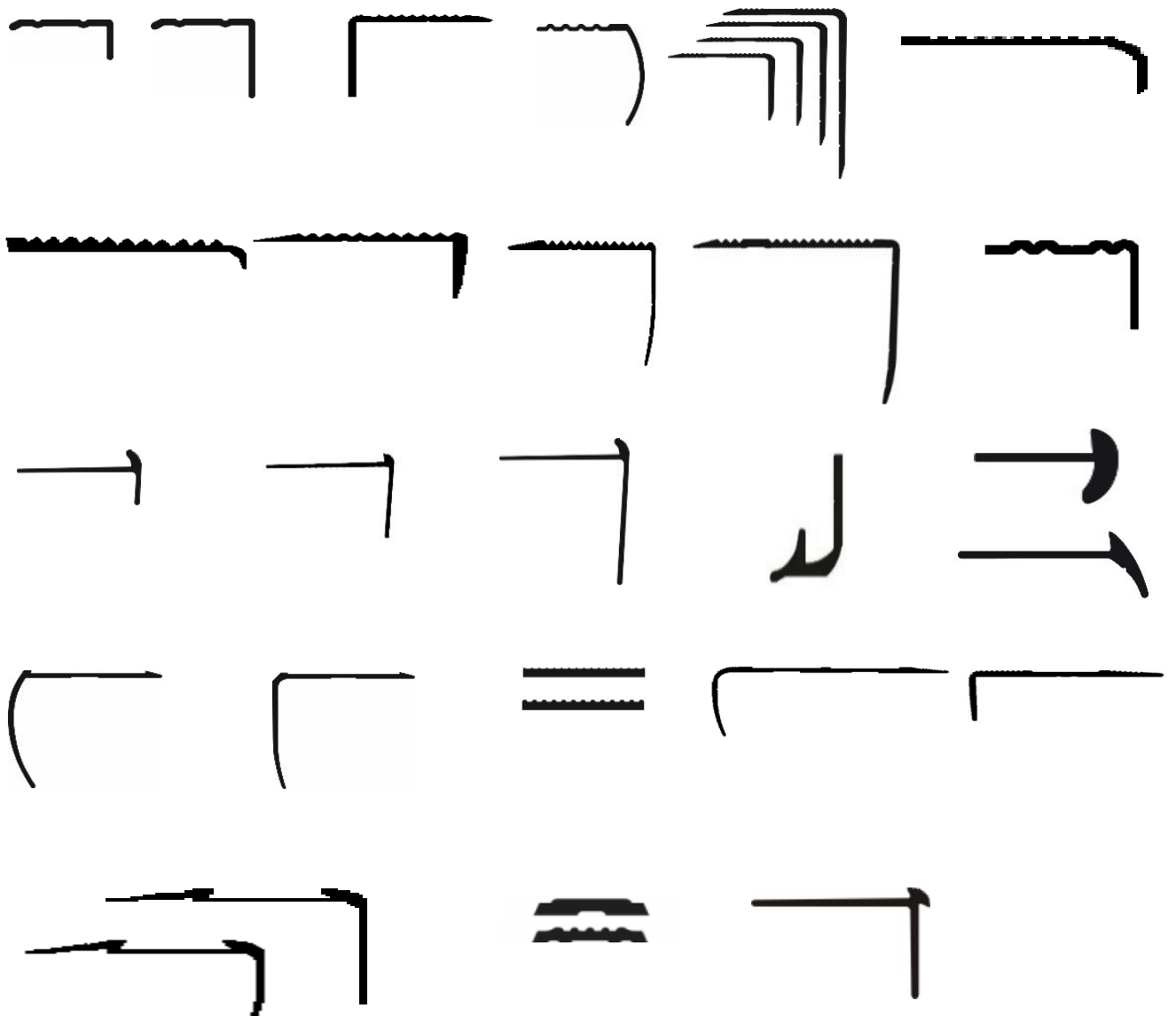

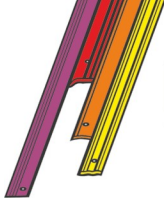

1. ÚHLOVÉ PROFILY

Jiné barvy eloxu viz. Kapitola 6

89

Úhlový profil 10 x 24,5 mm, hliník, eloxovaný, vrtaný

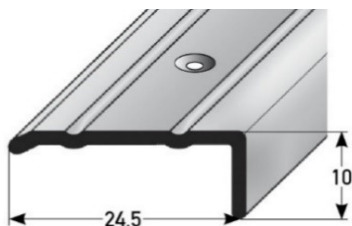

Barva	Délka/m	Obj.č.	Cena /kus
-------	---------	--------	-----------

SB balení včetně vrtů a hmoždinek	
Obj.č.	Cena /kus

stříbrná	0,8	04480-2	88		
	0,9	04490-1	99	04491-8	119
	1,0	04500-7	110	04501-4	130
	1,2	04510-6	132		
	2,0	04520-5	220	04521-2	259
	2,7	04530-4	297	04531-1	356
zlatá	0,8	04580-9	110		
	0,9	04590-8	124	04591-5	146
	1,0	04600-4	138	04601-1	158
	1,2	04610-3	166		
	2,0	04620-2	276	04621-9	321
	2,7	04630-1	373	04631-8	437
bronz světlá	0,8	04680-6	117		
	0,9	04690-5	132	04691-2	156
	1,0	04700-1	147	04701-8	171
	1,2	04710-0	175		
	2,0	04720-9	293	04721-6	342
	2,7	04730-8	395	04731-5	470
bronz tmavá	0,8	04780-3	117		
	0,9	04790-2	132	04791-9	153
	1,0	04800-8	147	04801-5	168
	1,2	04810-7	175		
	2,0	04820-6	293	04821-3	336
	2,7	04830-5	395	04831-2	460
zlatá světlá	0,8	70580-2	110		
	0,9	70582-6	124	70604-5	146
	1,0	70584-0	138	70606-9	158
	1,2	70586-4	166		
	2,0	70588-8	276	70608-3	321
	2,7	70590-1	373	70610-6	437
barva nerez	0,8	70592-5	117		
	0,9	70594-9	132	70612-0	153
	1,0	70596-3	147	70614-4	168
	1,2	70598-7	175		
	2,0	70600-7	293	70616-8	336
	2,7	70602-1	395	70618-2	460
černá	1,0	72024-9	147	72028-7	168
	2,7	72026-3	395	72030-0	460

Dřevodekory- fólie	buk	1,0	38700-8	254	38701-5	277
		2,7	38710-7	686	38711-4	748
	dub	1,0	38720-6	254	38721-3	277
		2,7	38730-5	686	38731-2	748
	javor	1,0	38740-4	254	38741-1	277
		2,7	38750-3	686	38751-0	748
	třešeň	1,0	38760-2	254	38761-9	277
		2,7	38765-7	686	38766-4	748
	dub rustikální	1,0	38770-1	254	38771-8	277
		2,7	38775-6	686	38776-3	748

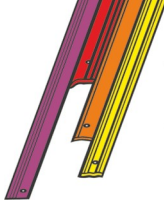

1. ÚHLOVÉ PROFILY

Jiné barvy eloxu viz. Kapitola 6

Barva	Délka/m	Obj.č.	Cena /kus
-------	---------	--------	-----------

SB balení včetně vrutů a hmoždinek	
Obj.č.	Cena /kus

89

Úhlový profil 10 x 24,5 mm, hliník eloxovaný, samolepící

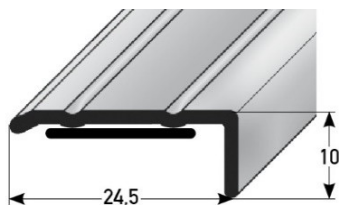

stříbrná	1,0	04503-8	147
	2,7	04533-5	395
zlatá	1,0	04603-5	178
	2,7	04633-2	480
bronz světlá	1,0	04703-2	186
	2,7	04733-9	502
bronz tmavá	1,0	04803-9	186
	2,7	04833-6	502
zlatá světlá	1,0	70622-9	178
	2,7	70624-3	480
barva nerezů	1,0	70626-7	186
	2,7	70628-1	502
černá	1,0	72032-4	186
	2,7	72034-8	502

04502-1	166
04532-8	450
04602-8	200
04632-5	539
04702-5	208
04732-2	561
04802-2	208
04832-9	561
70630-4	200
70632-8	539
70634-2	208
70636-6	561
72036-2	208
72038-6	561

Dřevodekory- fólie	buk	1,0	38640-7	312
		2,7	38650-6	841
	dub	1,0	38660-5	312
		2,7	38670-4	841
	javor	1,0	38680-3	312
		2,7	38690-2	841
	třešeň	1,0	38780-0	312
		2,7	38785-5	841
	dub rustikální	1,0	38790-9	312
		2,7	38795-4	841

38641-4	325
38651-3	880
38661-2	325
38671-1	880
38681-0	325
38691-9	880
38781-7	325
38786-2	880
38791-6	325
38796-1	880

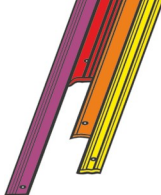

1. ÚHLOVÉ PROFILY

Jiné barvy eloxu viz. Kapitola 6

Barva	Délka/m	Obj.č.	Cena /kus
-------	---------	--------	-----------

SB balení včetně vrutů a hmoždinek	
Obj.č.	Cena /kus

88

Úhlový profil 18 x 24,5 mm, hliník eloxovaný, vrtaný

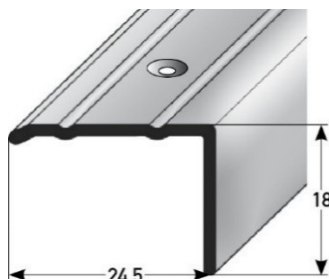

stříbrná	0,8	04080-4	99			
	0,9	04090-3	112	04091-0	131	
	1,0	04100-9	124	04101-6	144	
	1,2	04110-8	148			
	2,0	04120-7	247	04121-4	287	
	2,7	04130-6	334	04131-3	393	
zlatá	0,8	04180-1	135			
	0,9	04190-0	152	04191-7	174	
	1,0	04200-6	169	04201-3	191	
	1,2	04210-5	203			
	2,0	04220-4	338	04221-1	381	
	2,7	04230-3	456	04231-0	521	
bronz světlá	0,8	04280-8	144			
	0,9	04290-7	161	04291-4	185	
	1,0	04300-3	178	04301-0	203	
	1,2	04310-2	214			
	2,0	04320-1	357	04321-8	406	
	2,7	04330-0	483	04331-7	557	
bronz tmavá	0,8	04380-5	144			
	0,9	04390-4	161	04391-1	182	
	1,0	04400-0	178	04401-7	200	
	1,2	04410-9	214			
	2,0	04420-8	357	04421-5	401	
	2,7	04430-7	483	04431-4	547	
zlatá světlá	0,8	70640-3	135			
	0,9	70642-7	152	70664-9	174	
	1,0	70644-1	169	70666-3	191	
	1,2	70646-5	203			
	2,0	70648-9	338	70668-7	381	
	2,7	70650-2	456	70670-0	521	
barva nerez	0,8	70652-6	144			
	0,9	70654-0	161	70672-4	182	
	1,0	70656-4	178	70674-8	200	
	1,2	70658-8	214			
	2,0	70660-1	357	70676-2	401	
	2,7	70662-5	483	70678-6	547	
černá	1,0	72040-9	178	72044-7	200	
	2,7	72042-3	483	72046-1	547	
Dřevodekory- fólie	buk	1,0	38520-2	284	38521-9	306
		2,7	38530-1	768	38531-8	828
	dub	1,0	38540-0	284	38541-7	306
		2,7	38550-9	768	38551-6	828
	javor	1,0	38560-8	284	38561-5	306
		2,7	38570-7	768	38571-4	828
	třešeň	1,0	38580-6	284	38581-3	306
		2,7	38585-1	768	38586-8	828
	dub rustikální	1,0	38590-5	284	38591-2	306
		2,7	38595-0	768	38596-7	828

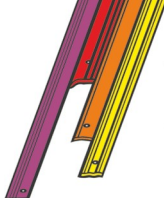

1. ÚHLOVÉ PROFILY

Jiné barvy eloxu viz. Kapitola 6

Barva	Délka/m	Obj.č.	Cena /kus
-------	---------	--------	-----------

SB balení včetně vrutů a hmoždinek	
Obj.č.	Cena /kus

88

Úhlový profil 18 x 24,5 mm, hliník eloxovaný, samolepící

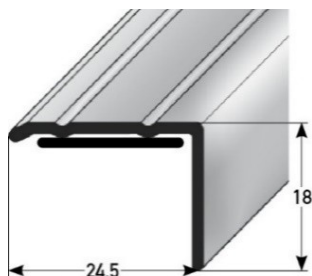

stříbrná	1,0	04103-0	161
	2,7	04133-7	433
zlatá	1,0	04203-7	202
	2,7	04233-4	545
bronz světlá	1,0	04303-4	212
	2,7	04333-1	570
bronz tmavá	1,0	04403-1	212
	2,7	04433-8	570
zlatá světlá	1,0	70682-3	202
	2,7	70684-7	545
barva nerez	1,0	70686-1	212
	2,7	70688-5	570
černá	1,0	72048-5	212
	2,7	72050-8	570

04102-3	181
04132-0	488
04202-0	223
04232-7	603
04302-7	233
04332-4	627
04402-4	233
04432-1	627
70690-8	223
70692-2	603
70694-6	233
70696-0	627
720522	233
720546	627

Dřevodekory- fólie	buk	1,0	38460-1	342
		2,7	38470-0	924
	dub	1,0	38480-9	342
		2,7	38490-8	924
	javor	1,0	38500-4	342
		2,7	38510-3	924
	třešeň	1,0	38600-1	342
		2,7	38605-6	924
	dub rustikální	1,0	38610-0	342
		2,7	38615-5	924

38461-8	356
38471-7	963
38481-6	356
38491-5	963
38501-1	356
38511-0	963
38601-8	356
38606-3	963
38611-7	356
38616-2	963

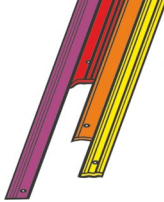

1. ÚHLOVÉ PROFILY

Jiné barvy eloxu viz.
Kapitola 6

90

Schodová hrana 20 x 20 mm, hliník elox., vrtaná

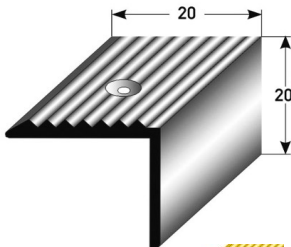

100

Barva	Délka/m	Obj.č.	Cena /kus
-------	---------	--------	-----------

Obj.č.	Cena /kus
--------	-----------

stříbrná	1,0	39500-3	153
	2,7	39510-2	413
zlatá	1,0	39520-1	172
	2,7	39530-0	466
bronz světlá	1,0	39540-9	184
	2,7	39550-8	498
bronz tmavá	1,0	39560-7	184
	2,7	39570-6	498

39501-0	174
39511-9	468
39521-8	194
39531-7	522
39541-6	216
39551-5	584
39561-4	205
39571-3	556

mosaz leštěná	1,0	28733-9	703
	2,5	28730-8	1756

28732-2	732
28731-5	1834

Vyžádejte si, prosím, pokyny pro ošetřování mosazných profilů.

85

Schodová hrana 30 x 30 mm, hliník elox., vrtaná

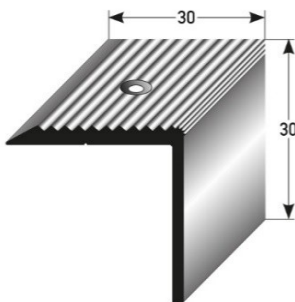

99

stříbrná	0,9	31450-9	182
	1,0	31455-4	203
	2,7	31460-8	547
zlatá	0,9	31465-3	243
	1,0	31470-7	272
	2,7	31475-2	732
bronz světlá	0,9	31480-6	276
	1,0	31485-1	306
	2,7	31490-5	828
bronz tmavá	0,9	31495-0	276
	1,0	31500-1	306
	2,7	31505-6	828

31456-1	223
31461-5	601
31471-4	293
31476-9	790
31486-8	338
31491-2	914
31501-8	328
31506-3	886

mosaz leštěná	1,0	28752-0	1168
	2,5	28750-6	2920

28753-7	1194
28751-3	2997

Vyžádejte si, prosím, pokyny pro ošetřování mosazných profilů.

Hliník se speciálním ořezuvzdorným emailem.



nerez. Email. povrch. úprava,
barva metalic-tm.šedá

1,0	40060-8	714
2,0	72848-1	1427
2,7 *	40070-7 *	1926

40061-5	757
72850-4	1515
40071-4 *	2058



Emailová povrch.úprava- stříbrná
metalická

1,0	40210-7	922
2,0	72852-8	1844
2,7 *	40211-4 *	2479

40212-1	966
72854-2	1932
40213-8 *	2610



nerez. Email. povrch. úprava, se 4
fluoreskujícími drážkami-tmavě
šedá

1,0	40065-3	1291
2,0	72856-6	2583
2,7 *	40075-2 *	3487

40067-7	1335
72858-0	2670
40077-6 *	3619

* doprodej

Vhodné emailované vruty naleznete v kapitole 12 příslušenství.



1. ÚHLOVÉ PROFILY

Jiné barvy eloxu viz. Kapitola 6

Barva	Délka/m	Obj.č.	Cena /kus
-------	---------	--------	-----------

SB balení včetně vrutů a hmoždinek	
Obj.č.	Cena /kus

372

Schodová hrana 30 x 30 x 2 mm, hliník elox., vrtaná

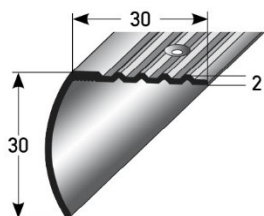

stříbrná	1,0	66200-6	200
	2,7	66202-0	541
zlatá	1,0	66204-4	209
	2,7	66206-8	565
bronz světlá	1,0	66208-2	231
	2,7	66210-5	624
bronz tmavá	1,0	66212-9	242
	2,7	66214-3	653

66216-7	224
66218-1	611
66220-4	233
66222-8	635
66224-2	254
66226-6	694
66228-0	265
66230-3	723

342

Schodová hrana 22 x 30 mm, hliník elox., vrtaná

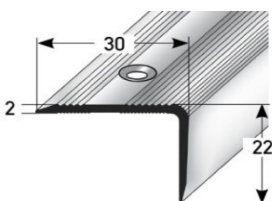

stříbrná	1,0	65540-4	198
	2,7	65542-8	533
zlatá	1,0	65544-2	204
	2,7	65546-6	552
bronz světlá	1,0	65548-0	230
	2,7	65550-3	624
bronz tmavá	1,0	65552-7	230
	2,7	65554-1	624

65560-2	218
65562-6	596
65564-0	226
65566-4	615
65568-8	262
65570-1	718
65572-5	251
65574-9	686

388

Schodová hrana 27 x 27 mm, hliník elox., vrtaná

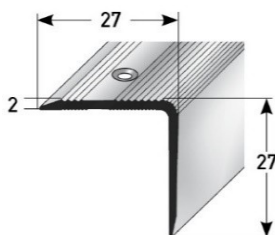

stříbrná	1,0	67196-1	205
	2,7	67198-5	556
zlatá	1,0	67200-5	213
	2,7	67202-9	574
bronz světlá	1,0	67204-3	239
	2,7	67206-7	645
bronz tmavá	1,0	67208-1	239
	2,7	67210-4	645

67216-6	215
67218-0	618
67220-3	234
67222-7	637
67224-1	271
67226-5	739
67228-9	260
67230-2	708

343

Schodová hrana 32 x 30 mm, hliník elox., vrtaná

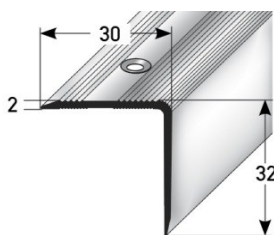

stříbrná	1,0	65582-4	248
	2,7	65584-8	669
zlatá	1,0	65586-2	264
	2,7	65588-6	713
bronz světlá	1,0	65590-9	298
	2,7	65592-3	804
bronz tmavá	1,0	65594-7	298
	2,7	65596-1	804

65602-9	268
65604-3	731
65606-7	285
65608-1	776
65610-4	330
65612-8	899
65614-2	319
65616-6	867

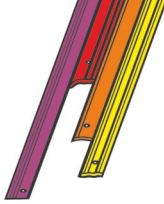

1. ÚHLOVÉ PROFILY

Jiné barvy eloxu viz.
Kapitola 6

Barva	Délka/m	Obj.č.	Cena /kus
-------	---------	--------	-----------

SB balení včetně vrutů a hmoždinek	
Obj.č.	Cena /kus

344

Schodová hrana 42 x 30 mm, hliník elox., vrtaná

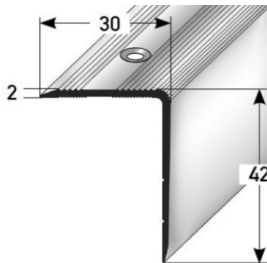

stříbrná	1,0	65624-1	287
	2,7	65626-5	774
zlatá	1,0	65628-9	297
	2,7	65630-2	801
bronz světlá	1,0	65632-6	321
	2,7	65634-0	866
bronz tmavá	1,0	65636-4	321
	2,7	65638-8	866

65644-9	307
65646-3	838
65648-7	318
65650-0	865
65652-4	353
65654-8	961
65656-2	341
65658-6	929

389

Schodová hrana 42 x 40 mm, hliník elox., vrtaná

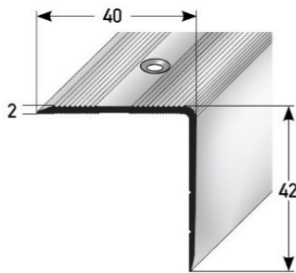

stříbrná	1,0	67152-7	326
	2,7	67154-1	880
zlatá	1,0	67156-5	338
	2,7	67158-9	912
bronz světlá	1,0	67160-2	378
	2,7	67162-6	1019
bronz tmavá	1,0	67164-0	378
	2,7	67166-4	1019

67172-5	346
67174-9	943
67176-3	358
67178-7	975
67180-0	409
67182-4	1113
67184-8	398
67186-2	1082

345

Schodová hrana 52 x 30 mm, hliník elox., vrtaná

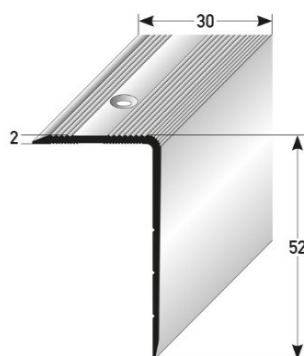

stříbrná	1,0	65666-1	326
	2,7	65668-5	880
zlatá	1,0	65670-8	338
	2,7	65672-2	912
bronz světlá	1,0	65674-6	378
	2,7	65676-0	1019
bronz tmavá	1,0	65678-4	378
	2,7	65680-7	1019

65686-9	346
65688-3	943
65690-6	358
65692-0	975
65694-4	409
65696-8	1113
65698-2	398
65700-2	1082

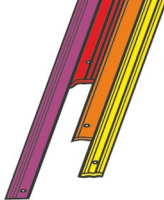

1. ÚHLOVÉ PROFILY

Jiné barvy eloxu viz.
Kapitola 6

95

Schodová hrana 15 x 40 mm, hliník elox., vrtaná

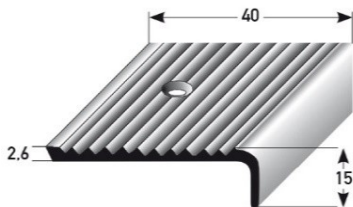

Barva	Délka/m	Obj.č.	Cena /kus
-------	---------	--------	-----------

SB balení včetně vrtů a hmoždinek	
Obj.č.	Cena /kus

stříbrná	1,0	41100-0	298
	2,7	41110-9	806
zlatá	1,0	41120-8	310
	2,7	41130-7	834
bronz světlá	1,0	41140-6	336
	2,7	41150-5	908
bronz tmavá	1,0	41160-4	336
	2,7	41170-3	908
hliník čistý	1,0	41180-2	242
	2,7	41190-1	656

41105-5	319
41115-4	863
41125-3	330
41135-2	892
41145-1	368
41155-0	993
41165-9	357
41175-8	965
41185-7	264
41195-6	714

87

Schodová hrana 23 x 40 mm, hliník elox., vrtaná

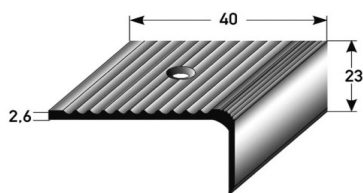

stříbrná	0,9	29430-6	287
	1,0	29435-1	319
	2,7	29440-5	861
zlatá	0,9	29445-0	297
	1,0	29450-4	330
	2,7	29455-9	893
bronz světlá	0,9	29460-3	325
	1,0	29465-8	361
	2,7	29470-2	976
bronz tmavá	0,9	29475-7	325
	1,0	29480-1	361
	2,7	29485-6	976

29436-8	340
29441-2	920
29451-1	352
29456-6	951
29466-5	394
29471-9	1064
29481-8	383
29486-3	1035

Hliník se speciálním otěruvzdorným emailem, vrtaný



nerez. Email. povrch. úprava,
barva metallic-tm.šedá

1,0	40080-6	830
2,0	72836-8	1660
2,7 *	40090-5 *	2241

40081-3	874
72838-2	1747
40091-2 *	2372



Emailová povrch.úprava- stříbrná
metalická

1,0	40230-5	1038
2,0	72840-5	2077
2,7 *	40231-2 *	2804

40232-9	1082
72842-9	2165
40233-6 *	2936



nerez. Email. povrch. úprava, se
4 fluoreskujícími drážkami-tmavě
šedá

1,0	40085-1	1408
2,0	72844-3	2816
2,7 *	40095-0 *	3802

40087-5	1452
72846-7	2904
40097-4 *	3933

* doprodej

Vhodné emailované vruty naleznete v kapitole 12 příslušenství.

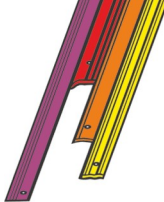

1. ÚHLOVÉ PROFILY Z HLINÍKU A MOSAZI

Jiné barvy eloxu viz. Kapitola 6

Barva	Délka/m	Obj.č.	Cena /kus
-------	---------	--------	-----------

SB balení včetně vrutů a hmoždinek	
Obj.č.	Cena /kus

91

Schodová hrana 20 x 40 mm, hliník elox., vrtaná

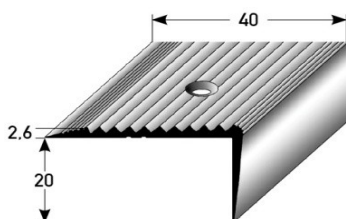

stříbrná	0,8	07080-1	221		
	0,9	07090-0	249	07091-7	268
	1,0	07100-6	277	07101-3	296
	1,2	07110-5	331	07111-2	356
	2,0	07120-4	553	07121-1	593
	2,7	07130-3	747	07131-0	806
zlatá	0,8	07180-8	272		
	0,9	07190-7	305	07191-4	325
	1,0	07200-3	339	07201-0	361
	1,2	07210-2	407	07211-9	433
	2,0	07220-1	679	07221-8	723
	2,7	07230-0	917	07231-7	974
bronz světlá	0,8	07280-5	296		
	0,9	07290-4	334	07291-1	361
	1,0	07300-0	370	07301-7	402
	1,2	07310-9	445	07311-6	483
	2,0	07320-8	740	07321-5	806
	2,7	07330-7	1001	07331-4	1086
bronz tmavá	0,8	07380-2	296		
	0,9	07390-1	334	07391-8	353
	1,0	07400-7	370	07401-4	392
	1,2	07410-6	445	07411-3	470
	2,0	07420-5	740	07421-2	784
	2,7	07430-4	1001	07431-1	1058

Vyžádejte si, prosím, pokyny k ošetření mosazi.

97

mosaz leštěná	1,0	28722-3	1357	28723-0	1383
	2,5	28720-9	3394	28721-6	3471

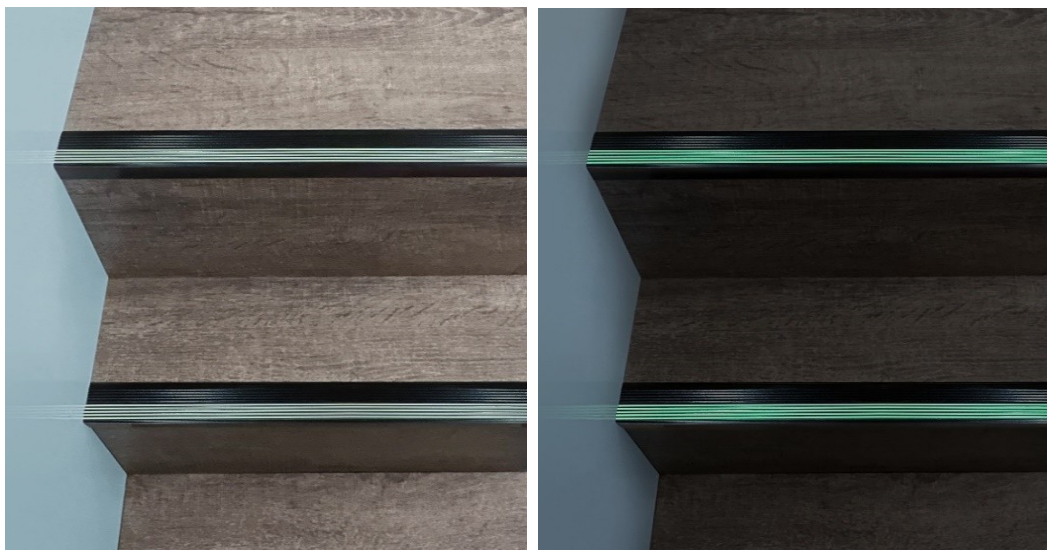

Příklad: Schodová hrana s otěruvzdorným a fluoreskujícím emailovým povrchem (91)
Svitivost: 1 hodina intenzivně při minimálním osvětlení 100 Lux pro cca. 5 Min. (viz další strana)

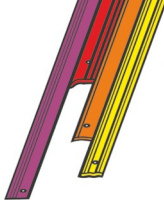

1. ÚHLOVÉ PROFILY Z HLINÍKU A MOSAZI

Jiné barvy eloxu viz. Kapitola 6

				SB balení včetně vrtů a hmoždinek	
Barva	Délka/m	Obj.č.	Cena /kus	Obj.č.	Cena /kus

91

Schodová hrana 20 x 40 mm, hliník se speciálním otěruvzdorným emailem, vrtaná

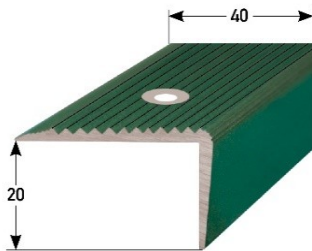

šedá tmavá	1,0	40000-4	787	40001-1	831
	2,0	72796-5	1575	72798-9	1663
	2,7 *	40010-3 *	2126	40011-0 *	2257
stříbrná metalická	1,0	40150-6	996	40152-0	1040
	2,0	72800-9	1992	72802-3	2080
	2,7 *	40151-3 *	2689	40153-7 *	2821
zlatá	1,0 *	64000-4 *	962	64022-6 *	1006
	2,7 *	64002-8 *	2598	64024-0 *	2729
modrá	1,0	64004-2	962	64026-4	1006
	2,0	72804-7	1924	72806-1	2012
	2,7 *	64006-6 *	2598	64028-8 *	2729
červená	1,0 *	64008-0 *	962	64030-1 *	1006
	2,7 *	64010-3 *	2598	64032-5 *	2729
zelená	1,0	64012-7	962	64034-9	1006
	2,0	72808-5	1924	72810-8	2012
	2,7 *	64014-1 *	2598	64036-3 *	2729
černá	1,0	64016-5	962	64038-7	1006
	2,0	72812-2	1924	72814-6	2012
	2,7 *	64018-9 *	2598	64040-0 *	2729

* doprodej

91

Schodová hrana 20 x 40 mm, hliník se speciálním otěruvzdorným emailem,

5 fluoreskujících drážek , vrtaná

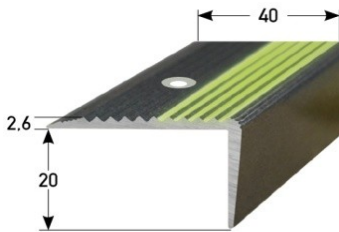

šedá tmavá	1,0	40005-9	1366	40007-3	1409
	2,0	72816-0	2731	72818-4	2819
	2,7 *	40015-8 *	3687	40017-2 *	3819
stříbrná metalická	1,0	40140-7	1574	40144-5	1618
	2,0	72820-7	3148	72822-1	3236
	2,7 *	40142-1 *	4250	40146-9 *	4382
zlatá	1,0 *	64044-8 *	1540	64066-0 *	1584
	2,7 *	64046-2 *	4158	64068-4 *	4290
modrá	1,0	64048-6	1540	64070-7	1584
	2,0	72824-5	3080	72826-9	3168
	2,7 *	64050-9 *	4158	64072-1 *	4290
červená	1,0 *	64052-3 *	1540	64074-5 *	1584
	2,7 *	64054-7 *	4158	64076-9 *	4290
zelená	1,0	64056-1	1540	64078-3	1584
	2,0	72828-3	3080	72830-6	3168
	2,7 *	64058-5 *	4158	64080-6 *	4290
černá	1,0	64060-8	1540	64082-0	1584
	2,0	72832-0	3080	72834-4	3168
	2,7 *	64062-2 *	4158	64084-4 *	4290

* doprodej

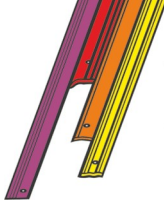

1. ÚHLOVÉ PROFILY Z HLINÍKU A MOSAZI

Jiné barvy eloxu viz.
Kapitola 6

84

Schodová hrana 28 x 50 mm, hliník elox., vrtaná

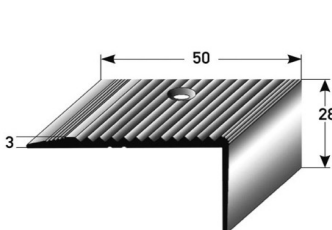

Barva	Délka/m	Obj.č.	Cena /kus
stříbrná	1,0	31410-3	429
	2,7	31415-8	1157
zlatá	1,0	31420-2	432
	2,7	31425-7	1167
bronz světlá	1,0	31430-1	505
	2,7	31435-6	1366
bronz tmavá	1,0	31440-0	505
	2,7	31445-5	1366

SB balení včetně vrtů a hmoždinek	
Obj.č.	Cena /kus
31416-5	1217
31426-4	1225
31436-3	1451
31446-2	1423

Hliník se speciálním ořezvzdorným emailem, vrtaný



Nerez-email.povrch.úprava, barva
- tmavě šedá

1,0	40040-0	940
2,0	72772-9	1881
2,7 *	40050-9 *	2539

40041-7	984
72774-3	1968
40051-6 *	2670



Emailová povrch.úprava
Barva – stříbrná metalická

1,0	40190-2	1149
2,0	72776-7	2298
2,7 *	40191-9 *	3102

40192-6	1193
72778-1	2386
40193-3 *	3234

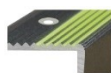

Nerez-email.povrch.úprava s 5ti
fluoreskujícími drážkami
Barva: - tmavě šedá

1,0	40045-5	1518
2,0	72780-4	3036
2,7 *	40055-4 *	4100

40047-9	1562
72782-8	3124
40057-8 *	4231

* doprodej

Vhodné emailované vrtuty, viz . Kapitola 12

83

Schodová hrana 42 x 50 mm, hliník elox., vrtaná

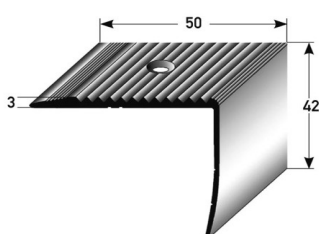

stříbrná	1,0	07621-6	369
	2,5	07620-9	924
zlatá	1,0	07641-4	519
	2,5	07640-7	1298
bronz světlá	1,0	07661-2	607
	2,5	07660-5	1521
bronz tmavá	1,0	07681-0	607
	2,5	07680-3	1521

07622-3	980
07642-1	1356
07662-9	1606
07682-7	1578

Hliník se speciálním ořezvzdorným emailem, vrtaný



Nerez-email.povrch.úprava, barva
- tmavě šedá

1,0	40020-2	880
2,0	72784-2	1761
2,5 *	40030-1 *	2201

40021-9	924
72786-6	1848
40031-8 *	2333



Emailová povrch.úprava
Barva – stříbrná metalická

1,0	40170-4	1089
2,0	72788-0	2178
2,5 *	40171-1 *	2723

40172-8	1133
72790-3	2266
40173-5 *	2854



Nerez-email.povrch.úprava s 5ti
fluoreskujícími drážkami
Barva: - tmavě šedá

1,0	40025-7	1458
2,0	72792-7	2917
2,5 *	40035-6 *	3646

40027-1	1502
72794-1	3005
40037-0 *	3778

* doprodej

Vhodné emailované vrtuty, viz . Kapitola 12

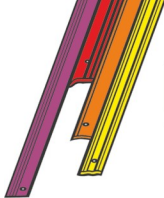

1. ÚHLOVÉ PROFILY Z HLINÍKU A MOSAZI

Jiné barvy eloxování viz kap. 6.

Barva	Délka/m	Obj.č.	Cena /kus
-------	---------	--------	-----------

339 Schodová hrana 55 x 69 mm, hliník elox, vrtaná

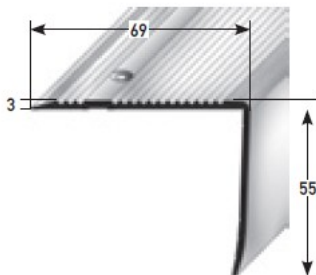

stříbrná	1,0	65504-6	520
	2,7	65506-0	1404
zlatá	1,0	65508-4	539
	2,7	65510-7	1456
bronz světlá	1,0	65512-1	604
	2,7	65514-5	1629
bronz tmavá	1,0	65516-9	604
	2,7	65518-3	1629

Vhodné vruty viz.
Kapitola 12

Barva	Délka/m	Obj.č.	Cena /kus
-------	---------	--------	-----------

SB balení včetně vrutů a hmoždinek	
Obj.č.	Cena /kus

127 Schodový profil 2 x 25 mm, vrtaný

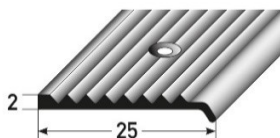

hliník stříbrný	1,0	69960-6	135
	2,5	69962-0	337
hliník zlatý	1,0	69964-4	140
	2,5	69966-8	350
hliník bronz světlá	1,0	69968-2	171
	2,5	69970-5	428
hliník bronz tmavá	1,0	69972-9	171
	2,5	69974-3	428
mosaz leštěná	1,0	28210-5	697
	2,0	28220-4	1394
	2,5	28200-6	1742

69978-1	155
69980-4	398
69982-8	161
69984-2	412
69986-6	192
69988-0	493
69990-3	192
69992-7	493
28211-2	728
28201-3	1820

Vyžádejte si, prosím, pokyny k ošetřování mosazných profilů.

129 Schodový profil 3 x 30 mm, vrtaný

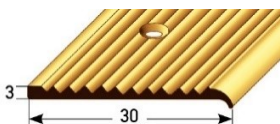

mosaz leštěná	1,0	28630-1	767
	2,0	28640-0	1533
	2,5	28650-9	1917

28631-8	798
28651-6	1997

Vyžádejte si, prosím, pokyny k ošetřování mosazných profilů.

128 Schodový profil 3 x 35 mm, vrtaný

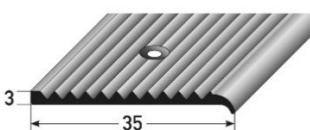

hliník stříbrný	1,0	28530-4	231
	2,5	28535-9	580
hliník bronz světlá	1,0	28540-3	239
	2,5	28545-8	600
hliník bronz světlá	1,0	28550-2	276
	2,5	28555-7	691
hliník bronz světlá	1,0	28560-1	276
	2,5	28565-6	691
mosaz leštěná	1,0	28610-3	980
	2,0	28620-2	1959
	2,5	28600-4	2449

28531-1	254
28536-6	636
28541-0	262
28546-5	657
28551-9	311
28556-4	776
28561-8	299
28566-3	749
28611-0	1010
28601-1	2527

Vyžádejte si, prosím, pokyny k ošetřování mosazných profilů.



1. SCHODOVÉ HRANY

Jiné barvy eloxování viz kap. 6.

Barva	Délka/m	Obj.č.	Cena /kus
-------	---------	--------	-----------

SB balení včetně vrutů a hmoždinek	
Obj.č.	Cena /kus

474

Schodová hrana s oblým zakončením 2 mm, hliník elox., vrtaná

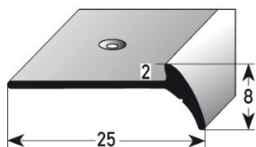

stříbrná	1,0	70700-4	132
	2,7	70702-8	355
zlatá	1,0	70704-2	138
	2,7	70706-6	374
bronz světlá	1,0	70708-0	152
	2,7	70710-3	409
bronz tmavá	1,0	70712-7	152
	2,7	70714-1	409

70716-5	152
70718-9	414
70720-2	160
70722-6	432
70724-0	183
70726-4	494
70728-8	173
70730-1	494

475

Schodová hrana s oblým zakončením 2,5 mm, hliník elox., vrtaná

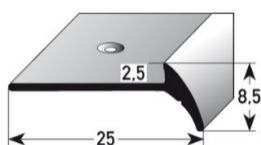

stříbrná	1,0	70734-9	132
	2,7	70736-3	356
zlatá	1,0	70738-7	140
	2,7	70740-0	378
bronz světlá	1,0	70742-4	152
	2,7	70744-8	412
bronz tmavá	1,0	70746-2	152
	2,7	70748-6	412

70750-9	153
70752-3	416
70754-7	161
70756-1	435
70758-5	183
70760-8	497
70762-2	174
70764-6	497

476

Schodová hrana s oblým zakončením 3 mm, hliník elox., vrtaná

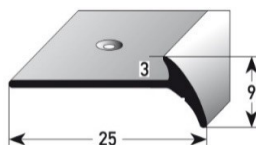

stříbrná	1,0	70768-4	133
	2,7	70770-7	359
zlatá	1,0	70772-1	141
	2,7	70774-5	380
bronz světlá	1,0	70776-9	154
	2,7	70778-3	415
bronz tmavá	1,0	70780-6	154
	2,7	70782-0	415

70784-4	154
70786-8	419
70788-2	162
70790-5	439
70792-9	185
70794-3	500
70796-7	175
70798-1	500



Upevňovací rameno vyseknout	
Upevňovací rameno vyseknout ohnout	

Obj.č.	Kč/m
22240-8	152
na poptávku	

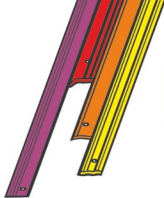

1. SCHODOVÉ HRANY Z HLINÍKU A MOSAZI

Jiné barvy eloxování viz kap. 6.

435

Schodová hrana 10 x 37 x 2 mm, hliník elox., vrtaná

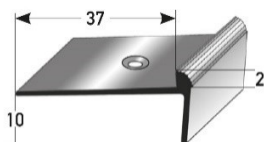

Barva	Délka/m	Obj.č.	Cena /kus
stříbrná	1,0	68100-7	242
	2,7	68102-1	655
zlatá	1,0	68104-5	257
	2,7	68106-9	692
bronz světlá	1,0	68108-3	288
	2,7	68110-6	779
bronz tmavá	1,0	68112-0	288
	2,7	68114-4	779

SB balení včetně vrtutí a hmoždinek	
Obj.č.	Cena /kus

68118-2	264
68120-5	719
68122-9	277
68124-3	757
68126-7	310
68128-1	844
68130-4	310
68132-8	844

436

Schodová hrana 24 x 37 x 2 mm, hliník elox., vrtaná

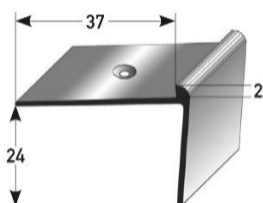

stříbrná	1,0	68150-2	260
	2,7	68152-6	704
zlatá	1,0	68154-0	274
	2,7	68156-4	739
bronz světlá	1,0	68158-8	308
	2,7	68160-1	831
bronz tmavá	1,0	68162-5	308
	2,7	68164-9	831

68168-7	282
68170-0	769
68172-4	296
68174-8	805
68176-2	330
68178-6	897
68180-9	330
68182-3	897

266

Schodová hrana 40 x 37 x 2 mm, hliník elox., vrtaná

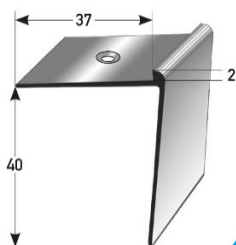

stříbrná	1,0	46482-2	286
	2,7	46480-8	773
zlatá	1,0	46492-1	298
	2,7	46490-7	806
bronz světlá	1,0	46502-7	338
	2,7	46500-3	913
bronz tmavá	1,0	46512-6	338
	2,7	46510-2	913

46486-0	308
46484-6	838
46496-9	319
46494-5	870
46506-5	359
46504-1	976
46516-4	359
46514-0	976

383

Schodová hrana 10 x 37 x 2,5 mm, hliník elox., vrtaná

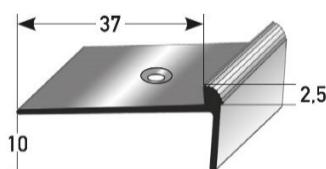

stříbrná	1,0	66556-4	256
	2,7	66558-8	691
zlatá	1,0	66560-1	270
	2,7	66562-5	727
bronz světlá	1,0	66564-9	302
	2,7	66566-3	814
bronz tmavá	1,0	66568-7	302
	2,7	66570-0	814

66580-9	277
66582-3	755
66584-7	291
66586-1	792
66588-5	323
66590-8	878
66592-2	323
66594-6	878



Upevňovací rameno vyseknout

Upevňovací rameno vyseknout ohnout

Obj.č.	Kč/m
22240-8	152

na poptávku

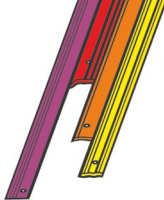

1. SCHODOVÉ HRANY Z HLINÍKU A MOSAZI

Jiné barvy eloxování viz kap. 6.

Barva	Délka/m	Obj.č.	Cena /kus
-------	---------	--------	-----------

SB balení včetně vrtů a hmoždinek	
Obj.č.	Cena /kus

384

Schodová hrana 24 x 37 x 2,5 mm, hliník elox., vrtaná

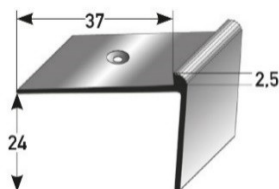

stříbrná	1,0	66604-2	262
	2,7	66606-6	710
zlatá	1,0	66608-0	276
	2,7	66610-3	747
bronz světlá	1,0	66612-7	310
	2,7	66614-1	836
bronz tmavá	1,0	66616-5	310
	2,7	66618-9	836

66628-8	285
66630-1	774
66632-5	298
66634-9	810
66636-3	331
66638-7	901
66640-0	331
66642-4	901

385

Schodová hrana 40 x 37 x 2,5 mm, hliník elox., vrtaná

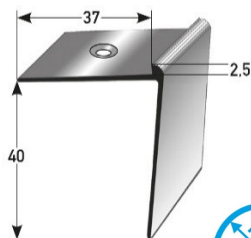

stříbrná	1,0	66652-3	288
	2,7	66654-7	782
zlatá	1,0	66656-1	299
	2,7	66658-5	807
bronz světlá	1,0	66660-8	356
	2,7	66662-2	961
bronz tmavá	1,0	66664-6	356
	2,7	66666-0	961

66676-9	310
66678-3	847
66680-6	321
66682-0	872
66684-4	378
66686-8	1024
66688-2	378
66690-5	1024

437

Schodová hrana 10 x 37 x 3 mm, hliník elox., vrtaná

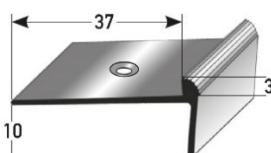

stříbrná	1,0	68200-4	247
	2,7	68202-8	666
zlatá	1,0	68204-2	260
	2,7	68206-6	704
bronz světlá	1,0	68208-0	292
	2,7	68210-3	788
bronz tmavá	1,0	68212-7	292
	2,7	68214-1	788

68218-9	268
68220-2	731
68222-6	282
68224-0	769
68226-4	314
68228-8	853
68230-1	314
68232-5	853

94

Schodová hrana 24 x 37 x 3 mm, hliník elox., vrtaná

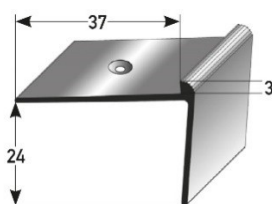

stříbrná	1,0	35560-1	265
	2,7	35520-5	717
zlatá	1,0	35570-0	279
	2,7	35530-4	752
bronz světlá	1,0	35580-9	311
	2,7	35540-3	838
bronz tmavá	1,0	35590-8	311
	2,7	35550-2	838

35561-8	287
35521-2	776
35571-7	299
35531-1	810
35581-6	331
35541-0	897
35591-5	331
35551-9	897



Upevňovací rameno vyseknout	
Upevňovací rameno vyseknout ohnout	

Obj.č.	Kč/m
22240-8	152
na poptávku	

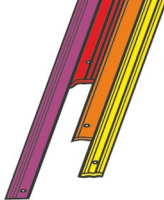

1. SCHODOVÉ HRANY Z HLINÍKU A MOSAZI

Jiné barvy eloxování viz kap. 6.

Barva	Délka/m	Obj.č.	Cena /kus
-------	---------	--------	-----------

SB balení včetně vrtů a hmoždinek	
Obj.č.	Cena /kus

341

Schodová hrana 40 x 40 x 3 mm, hliník elox., vrtaná

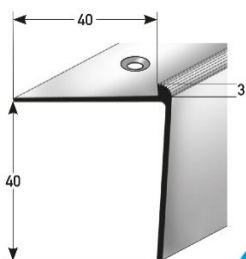

stříbrná	1,0	65750-7	289
	2,7	65752-1	781
zlatá	1,0	65754-5	300
	2,7	65756-9	812
bronz světlá	1,0	65758-3	358
	2,7	65760-6	967
bronz tmavá	1,0	65762-0	358
	2,7	65764-4	967

65770-5	310
65772-9	842
65774-3	321
65776-7	874
65778-1	378
65780-4	1028
65782-8	378
65784-2	1028

537

Schodová hrana 80 x 50 x 3 mm, hliník elox., vrtaná

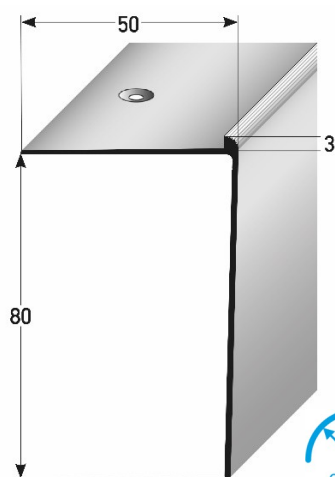

stříbrná	1,0	72862-7	436
	2,7	72864-1	1 177
zlatá	1,0	72866-5	458
	2,7	72868-9	1 237
bronz světlá	1,0	72870-2	511
	2,7	72872-6	1 381
bronz tmavá	1,0	72874-0	511
	2,7	72876-4	1 381

72878-8	456
72880-1	1237
72882-5	479
72884-9	1298
72886-3	532
72888-7	1442
72890-0	532
72892-4	1442

334

Schodová hrana 10 x 37 x 5 mm, hliník elox., vrtaná

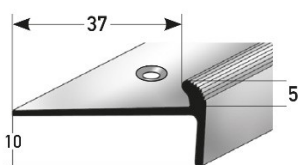

stříbrná	1,0	65350-9	267
	2,7	65352-3	722
zlatá	1,0	65360-8	281
	2,7	65362-2	757
bronz světlá	1,0	65370-7	312
	2,7	65372-1	844
bronz tmavá	1,0	65380-6	312
	2,7	65382-0	844

65354-7	288
65356-1	785
65364-6	302
65366-0	821
65374-5	334
65376-9	907
65384-4	334
65386-8	907



Upevňovací rameno vyseknout
Upevňovací rameno vyseknout ohnout

Obj.č.	Kč/m
22240-8	152
na poptávku	

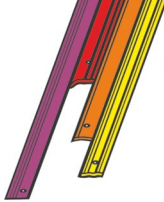

1. SCHODOVÉ HRANY Z HLINÍKU A MOSAZI

Jiné barvy eloxování viz kap. 6.

Barva	Délka/m	Obj.č.	Cena /kus
-------	---------	--------	-----------

SB balení včetně vrtů a hmoždinek	
Obj.č.	Cena /kus

267

Schodová hrana 24 x 37 x 5 mm, hliník elox., vrtaná

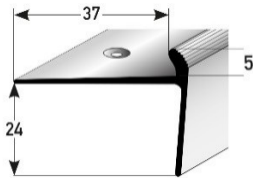

stříbrná	1,0	46522-5	270
	2,7	46520-1	729
zlatá	1,0	46532-4	283
	2,7	46530-0	765
bronz světlá	1,0	46542-3	315
	2,7	46540-9	852
bronz tmavá	1,0	46552-2	315
	2,7	46550-8	852

46526-3	291
46524-9	793
46536-2	305
46534-8	830
46546-1	337
46544-7	917
46556-0	337
46554-6	917

340

Schodová hrana 40 x 40 x 5 mm, hliník elox., vrtaná

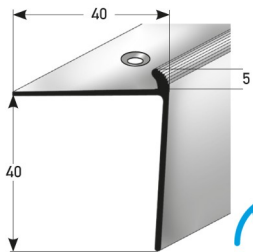

stříbrná	1,0	65708-8	296
	2,7	65710-1	799
zlatá	1,0	65712-5	308
	2,7	65714-9	832
bronz světlá	1,0	65716-3	367
	2,7	65718-7	990
bronz tmavá	1,0	65720-0	367
	2,7	65722-4	990

65728-6	317
65730-9	861
65732-3	329
65734-7	895
65736-1	387
65738-5	1052
65740-8	387
65742-2	1052

333

Schodová hrana 10 x 37 x 7 mm, hliník elox., vrtaná

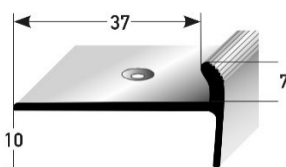

stříbrná	1,0	65300-4	270
	2,7	65302-8	729
zlatá	1,0	65310-3	283
	2,7	65312-7	765
bronz světlá	1,0	65320-2	315
	2,7	65322-6	852
bronz tmavá	1,0	65330-1	315
	2,7	65332-5	852

65304-2	291
65306-6	793
65314-1	305
65316-5	830
65324-0	337
65326-4	917
65334-9	337
65336-3	917

496

Oboustranný schodový profil 3 / 5 mm, hliník elox., nevrtaný

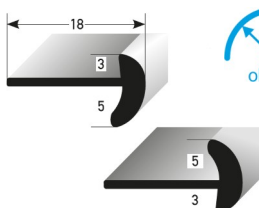

stříbrná	2,7	71330-2	345
zlatá		71332-6	352
bronz světlá		71334-0	428
bronz tmavá		71336-4	428

71338-8	361
71340-1	367
71342-5	444
71344-9	444



Upevňovací rameno vyseknout	
Upevňovací rameno vyseknout ohnout	

Obj.č.	Kč/m
22240-8	152
na poptávku	

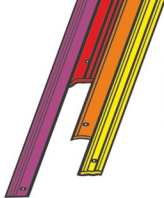

1. SCHODOVÉ HRANY Z HLINÍKU A MOSAZI

Vnitřní schodové rohy z hliníku

Jiné barvy eloxování viz kap. 6.

Barva	Délka/m	Obj.č.	Cena /kus

SB balení včetně vrutů a hmoždinek	
Obj.č.	Cena /kus

369

Schodišťový vnitřní roh 3 mm, hliník elox., vrtaný

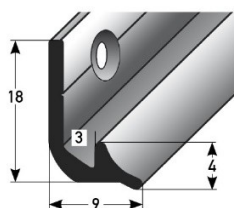

stříbrná	1,0	66426-0	137
	2,7	66428-4	371
zlatá	1,0	66430-7	141
	2,7	66432-1	382
bronz světlá	1,0	66434-5	155
	2,7	66436-9	418
bronz tmavá	1,0	66438-3	155
	2,7	66440-6	418

66427-7	158
66429-1	436
66431-4	163
66433-8	446
66435-2	177
66437-6	483
66439-0	177
66441-3	483

370

Schodišťový vnitřní roh 5 mm, hliník elox., vrtaný

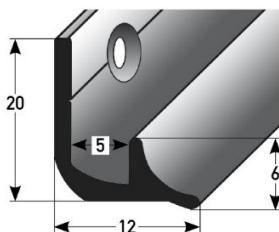

stříbrná	1,0	66444-4	157
	2,7	66446-8	424
zlatá	1,0	66448-2	162
	2,7	66450-5	437
bronz světlá	1,0	66452-9	175
	2,7	66454-3	472
bronz tmavá	1,0	66456-7	175
	2,7	66458-1	472

66445-1	179
66447-5	489
66449-9	183
66451-2	502
66453-6	196
66455-0	536
66457-4	196
66459-8	536

Příklad: Vnitřní schod. Roh 5 mm, hliník eloxovaný



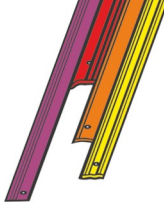

1. SCHODOVÉ HRANY Z MOSAZI

				SB balení včetně vrutů a hmoždinek	
Barva	Délka/m	Obj.č.	Cena /kus	Obj.č.	Cena /kus

205

Schodová hrana 10 x 30 x 1,2 mm, mosaz leštěná, profilované drážky, vrtaná

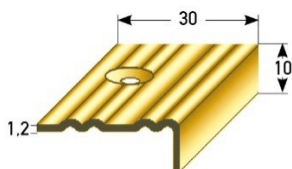

MOSAZ leštěná	1,0	61850-8	424	61860-7	464
	2,7	61870-6	1145	61880-5	1250

Vyžádejte si, prosím, pokyny pro ošetřování mosazných profilů.

270

Schodová hrana 20 x 40 x 1,5 mm, mosaz matná, profilované drážky, vrtaná

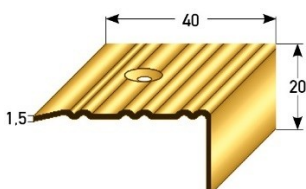

MOSAZ leštěná	1,0	46600-0	891	46604-8	914
	2,0	46602-4	1781	46606-2	1829

Vyžádejte si, prosím, pokyny pro ošetřování mosazných profilů.

271

Schodová hrana 40 x 40 x 1,5 mm, mosaz matná, profilované drážky, vrtaná

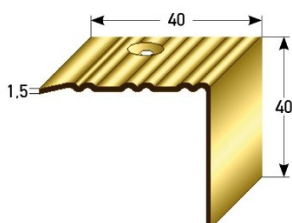

MOSAZ leštěná	1,0	46610-9	1162	46614-7	1186
	2,0	46612-3	2324	46616-1	2373

Vyžádejte si, prosím, pokyny pro ošetřování mosazných profilů.

98

Schodová hrana 15 x 35 mm, mosaz leštěná, vrtaná

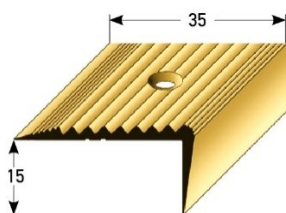

MOSAZ leštěná	1,0	28712-4	1148	28713-1	1174
	2,5	28710-0	2869	28711-7	2946

Vyžádejte si, prosím, pokyny pro ošetřování mosazných profilů.



1. SCHODOVÉ HRANY Z HLINÍKU A MOSAZI

Jiné barvy eloxování viz kap. 6.

Barva	Délka/m	Obj.č.	Cena /kus
-------	---------	--------	-----------

SB balení včetně vrtů a hmoždinek	
Obj.č.	Cena /kus

82

Schodová hrana kombi 23 x 40 mm, hliník elox., vrtaná

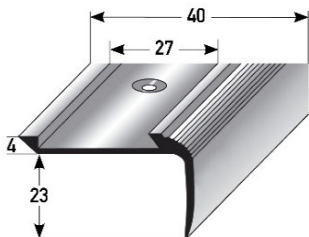

stříbrná	1,0	07501-1	318		
	2,5	07500-4	795	07502-8	852
zlatá	1,0	07521-9	323		
	2,5	07520-2	810	07522-6	868
bronz světlá	1,0	07541-7	368		
	2,5	07540-0	921	07542-4	980
bronz tmavá	1,0	07561-5	368		
	2,5	07560-8	921	07562-2	980

Vhodné pro vložky viz. Str. 22

81

Schodová hrana kombi 27 x 58 mm, hliník elox., vrtaná

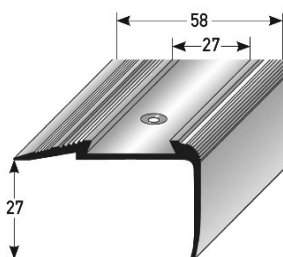

stříbrná	1,0	07941-5	336		
	2,5	07940-8	841	07942-2	895
zlatá	1,0	07951-4	421		
	2,5	07950-7	1053	07952-1	1111
bronz světlá	1,0	07961-3	466		
	2,5	07960-6	1164	07962-0	1222
bronz tmavá	1,0	07971-2	466		
	2,5	07970-4	1164	07972-9	1222

Vhodné pro vložky viz. Str. 22

Hliník se speciálním ořezuvzdorným emailováním ,vrtaný



Nerez.-emailová povrch. úprava
barva – tmavě šedá

1,0	40100-1	847		
2,0	72764-4	1695	40101-8	892
2,5 *	40110-0 *	2119	72766-8	1783
			40111-7 *	2250



Emailová povrch. Úprava, barva –
stříbrná metalická

1,0	40250-3	1056		
2,0	72768-2	2112	40252-7	1100
2,5 *	40251-0 *	2640	72770-5	2200
			40253-4 *	2772

* doprodej

147

Schodová hrana kombi 45 x 58 mm, hliník elox., vrtaná

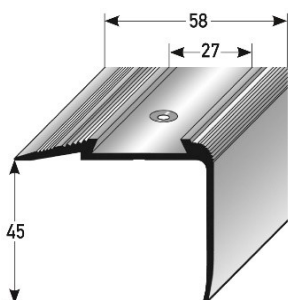

stříbrná	1,0	42700-1	460		
	2,7	42705-6	1242	42710-0	1301
zlatá	1,0	42715-5	487		
	2,7	42720-9	1310	42725-4	1368
bronz světlá	1,0	42730-8	536		
	2,7	42735-3	1450	42740-7	1507
bronz tmavá	1,0	42745-2	536		
	2,7	42750-6	1450	42755-1	1507

Vhodné pro vložky viz. Str. 22

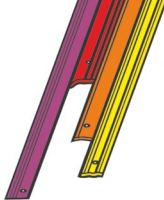

1. SCHODOVÉ HRANY Z HLINÍKU A MOSAZI

Jiné barvy eloxování viz kap. 6.

146

Schodová hrana kombi 80 x 58 mm, hliník elox., vrtaná

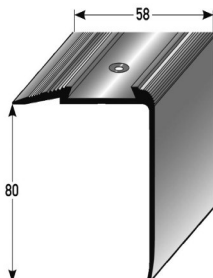

				SB balení včetně vrutů a hmoždinek	
Barva	Délka/m	Obj.č.	Cena /kus	Obj.č.	Cena /kus
stříbrná	1,0	42760-5	624	42770-4	1744
	2,7	42765-0	1686		
zlatá	1,0	42775-9	658	42785-8	1838
	2,7	42780-3	1780		
bronz světlá	1,0	42790-2	729	42800-8	2024
	2,7	42795-7	1967		
bronz tmavá	1,0	42805-3	729	42815-2	2024
	2,7	42810-7	1967		

Vhodné pro vložky 27mm, viz. č.121

Délka ramene může být zkrácena.

121

PVC-vložka 27 mm, měkké -PVC

Pro schod. hrany kombi č.. 81, 82, 146 a 147

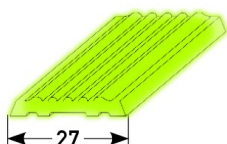

		hladká	vroubkovaná
šedá	25 m	55301-4	56301-3
černá		55302-1	56302-0
hnědá		55303-8	56303-7
běžová		55304-5	56304-4
červená		55309-0	56309-9
modrá		55300-7	56300-6
Extrémní noční svítivost	25 m	Extrémní svítivost	40135-3
			480/m 12009/Ro.

Jiné délky na poptávku s přírůzkou 15%.

Montážní pokyny: Při montáži je třeba oba konce vložky upevnit montážním lepidlem.

92

Schodová hrana 15 x 36 mm, hliník elox. vrtaná, vhodná pro vložku 12mm

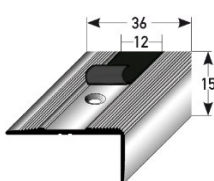

				SB balení včetně vrutů a hmoždinek	
Barva	Délka/m	Obj.č.	Cena /kus	Obj.č.	Cena /kus
stříbrná	1,0	07710-7	236	07711-4	257
	2,7	07720-6	635	07721-3	692
zlatá	1,0	07730-5	243	07731-2	265
	2,7	07740-4	658	07741-1	716
bronz světlá	1,0	07750-3	279	07751-0	300
	2,7	07760-2	754	07761-9	813
bronz tmavá	1,0	07770-1	279	07771-8	300
	2,7	07780-0	754	07781-7	813

486 Easy-Clean-vložka 12 mm, hrubá

samolepící pro schod.hranu č.92

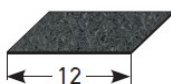

Barva	D/m	Obj.č.	Kč
černá	role 25m	71100-1	57/m
šedá		71102-5	1433/Ro.
žluto-černá		71104-9	61/m 1526/Ro.

Jiné délky na poptávku s přírůzkou 15%.

Pozor! Pokyny k instalaci PVC vložek viz. Kapitola 13.



1. SCHODOVÉ HRANY Z HLINÍKU A MOSAZI

Jiné barvy eloxování viz kap. 6.

Barva	Délka/m	Obj.č.	Cena /kus
-------	---------	--------	-----------

SB balení včetně vrutů a hmoždinek		
Obj.č.		Cena /kus

373

Schodová hrana 39 x 48 mm, hliník elox., vrtaná

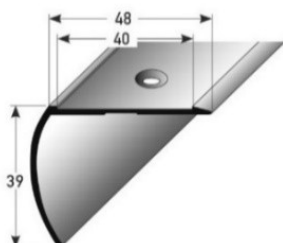

stříbrná	1,0	66362-1	318
	2,7	66364-5	856
zlatá	1,0	66368-3	331
	2,7	66370-6	895
bronz světlá	1,0	66374-4	377
	2,7	66376-8	1018
bronz tmavá	1,0	66380-5	377
	2,7	66382-9	1018

	66366-9	921
	66372-0	959
	66378-2	1082
	66384-3	1082

Vhodné pro vložky 39 mm, č. 375+487

374

Schodová hrana 43 x 50 mm, hliník elox., vrtaná

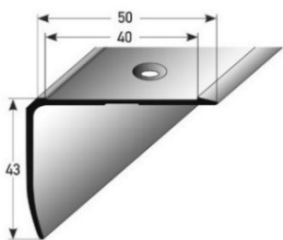

stříbrná	1,0	66388-1	336
	2,7	66390-4	907
zlatá	1,0	66394-2	384
	2,7	66396-6	1038
bronz světlá	1,0	66400-0	398
	2,7	66402-4	1075
bronz tmavá	1,0	66406-2	398
	2,7	66408-6	1075

	66392-8	971
	66398-0	1102
	66404-8	1138
	66410-9	1138

Vhodné pro vložky 39 mm, č. 375+487

375

Easy-Clean-vložka , hrubá, samolepící

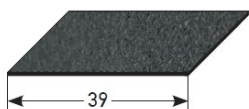

Barva	Délka/m	Obj.č.	Kč
černá	25 m	66416-1	68/m
šedá		66414-7	1712/Ro.
žluto-černá		66418-5	81/m 2030/Ro.

487

Protiskluzová -vložka 39 mm, hrubá zrnitost K60, samolepící



černá	25 m	71110-0	68/m 1712/Ro.
šedá		71112-4	
hnědá		71114-8	
žluto-černá		71116-2	81/m 2030/Ro.

Jiné délky na poptávku s přírůžkou 15%.

Pozor! Pokyny k instalaci PVC vložek viz. Kapitola 13.

vhodné pro přechod. Profil č. 412 & schod.hrany č . 373/ 374/ 394-396

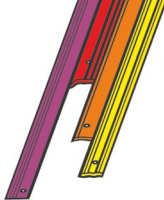

1. SCHODOVÉ HRANY Z HLINÍKU A MOSAZI

Jiné barvy eloxování viz kap. 6.

Barva	Délka/m	Obj.č.	Cena /kus
-------	---------	--------	-----------

SB-balení včetně vrutů a hmoždinek		
Obj.č.		Kč/ks

500

Schodová hrana 30 x 60 mm, hliník elox., vrtaná

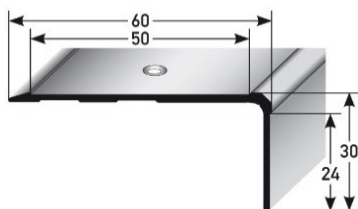

stříbrná	1,0	71534-4	360
	2,7	71536-8	972
zlatá	1,0	71538-2	374
	2,7	71540-5	1009
bronz světlá	1,0	71542-9	406
	2,7	71544-3	1098
bronz tmavá	1,0	71546-7	421
	2,7	71548-1	1137

71550-4	381
71552-8	1034
71554-2	395
71556-6	1071
71558-0	427
71560-3	1160
71562-7	442
71564-1	1198

Dle DIN 18040-“Bezbariérové stavby” může být na schodnici přilepena 23 mm vložka

Vhodné pro vložky 50 mm-, č. 504+505, na schodnici a 23 mm-vložku, č. 489+490, na schodnici, viz.dole & další č. 489+490,

504

Easy-Clean- vložka 50 mm, hrubá, samolepící

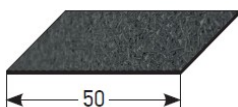

Barva	Délka/m	Obj.č.	Kč
černá	25 m	71570-2	87/m
šedá		71572-6	2190/Ro.
Žluto-černá		71574-0	104/m 2601/Ro.

505

Protiskluzová -vložka 50 mm, hrubá zrnitost K60, samolepící

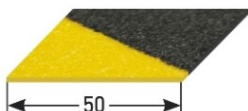

černá	25 m	71580-1	87/m
šedá		71582-5	2190/Ro.
žluto-černá		71584-9	104/m 2601/m

Jiné délky na poptávku s přírůzkou 15%.

Pozor! Pokyny k instalaci PVC vložek viz. Kapitola 13.

vhodné pro přechod. Profil č. 412 & schod.hrany č . 373/ 374/
394-396

Příklad: Schodové hrany 30 x 60 mm s 50 mm žluto-černou lepenou vložkou, bez/s vložkou na přední hraně 23 mm.

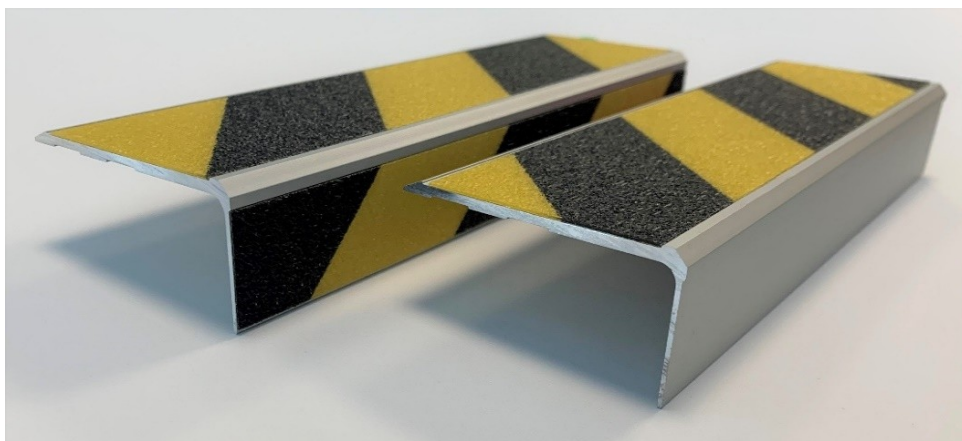

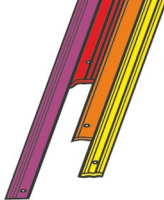

1. SCHODOVÉ HRANY Z HLINÍKU A MOSAZI

Jiné barvy eloxování viz kap. 6.

86

Schodová hrana 28,5 x 53 mm, hliník elox., vrtaná

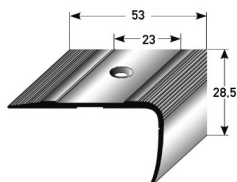

Barva	Délka	Obj.č.	Kč/ks
stříbrná	1,0	35440-6	389
	2,7	35400-0	1049
zlatá	1,0	35450-5	402
	2,7	35410-9	1082
bronz světlá	1,0	35460-4	456
	2,7	35420-8	1232
bronz tmavá	1,0	35470-3	456
	2,7	35430-7	1232

SB balení včetně vrutů a hmoždinek	
Obj.č.	Kč/ks
35401-7	1107
35411-6	1140
35421-5	1290
35431-4	1290

Vhodné pro 23 mm-vložku, č. 489+490,

Schodová hrana 28,5 x 75 mm, hliník elox., vrtaná

80

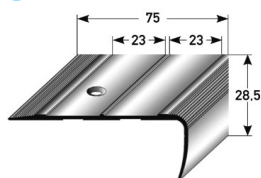

stříbrná	1,0	39660-4	466
	2,7	39670-3	1257
zlatá	1,0	39680-2	483
	2,7	39690-1	1304
bronz světlá	1,0	39700-7	540
	2,7	39710-6	1461
bronz tmavá	1,0	39720-5	540
	2,7	39730-4	1461

39671-0	1315
39691-8	1362
39711-3	1519
39731-1	1519

Vhodné pro 23 mm-vložku, č. 489+490,

489

Easy-Clean- vložka 23mm, hrubá, samolepící

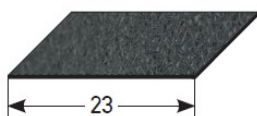

Barva	Délka	Obj.č.	Kč/ks
černá	Role 25 m	71122-3	63/m
šedá		71124-7	1566/Ro.
žluto-černá		71126-1	69/m 1725/Ro.

Pro schodové hrany č.. 80 / 86 / 500

490

Protiskluzová – vložka 23 mm, hrubá zrnitost K60, samolepící

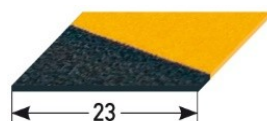

černá	Role 25 m	71132-2	63/m
šedá		71134-6	1566/Ro.
hnědá		71136-0	
žluto-černá		71138-4	69/m 1725/Ro.

Pro schodové hrany č.. 80 / 86 / 500

Jiné délky na poptávku s přírůžkou 15%.

Pozor! Pokyny k instalaci PVC vložek viz. Kapitola 13.

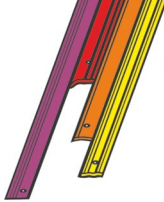

1. SCHODOVÉ HRANY Z HLINÍKU A MOSAZI

Jiné barvy eloxování viz kap. 6.

Barva	Délka/m	Obj.č.	Kč/ks
-------	---------	--------	-------

SB balení včetně vrutů a hmoždinek	
Obj.č.	Kč/ks

264

Schodová hrana 30 x 40 x 2 mm, hliník elox., vrtaná

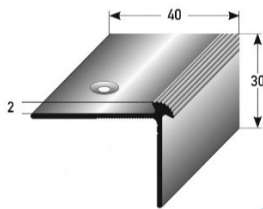

stříbrná	1,0	46560-7	250
	2,7	46562-1	675
zlatá	1,0	46570-6	260
	2,7	46572-0	701
bronz světlá	1,0	46580-5	302
	2,7	46582-9	816
bronz tmavá	1,0	46590-4	302
	2,7	46592-8	816

46564-5	272
46566-9	739
46574-4	281
46576-8	765
46584-3	323
46586-7	879
46594-2	323
46596-6	879

386

Schodová hrana 30 x 40 x 2,5 mm, hliník elox., vrtaná

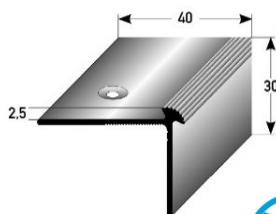

stříbrná	1,0	66700-1	258
	2,7	66702-5	694
zlatá	1,0	66704-9	291
	2,7	66706-3	719
bronz světlá	1,0	66708-7	310
	2,7	66710-0	836
bronz tmavá	1,0	66712-4	310
	2,7	66714-8	836

66724-7	277
66726-1	757
66728-5	311
66730-8	782
66732-2	330
66734-6	899
66736-0	330
66738-4	899

134

Schodová hrana 30 x 40 x 3 mm, hliník elox., vrtaná

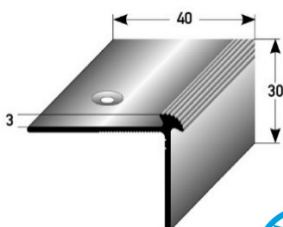

stříbrná	1,0	41340-0	294
	2,7	41350-9	791
zlatá	1,0	41360-8	305
	2,7	41370-7	824
bronz světlá	1,0	41380-6	333
	2,7	41390-5	897
bronz tmavá	1,0	41400-1	333
	2,7	41410-0	897

41341-7	315
41351-6	850
41361-5	327
41371-4	883
41381-3	356
41391-2	957
41401-8	356
41411-7	957

135

Schodová hrana 30 x 40 x 5 mm, hliník elox., vrtaná

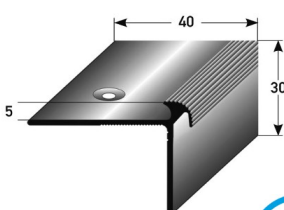

stříbrná	1,0	41260-1	322
	2,7	41270-0	871
zlatá	1,0	41280-9	336
	2,7	41290-8	907
bronz světlá	1,0	41300-4	367
	2,7	41310-3	990
bronz tmavá	1,0	41320-2	367
	2,7	41330-1	990

41261-8	344
41271-7	935
41281-6	357
41291-5	971
41301-1	388
41311-0	1055
41321-9	388
41331-8	1055



Upevňovací rameno vyseknout
Upevňovací rameno vyseknout ohnout

Obj.č.	Kč/ks
22240-8	152
na poptávku	

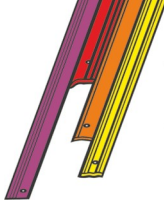

1. SCHODOVÉ HRANY Z HLINÍKU A MOSAZI

Jiné barvy eloxování viz kap. 6.

				SB balení včetně vrtů a hmoždinek	
Barva	Délka/m	Obj.č.	Kč/ks	Obj.č.	Kč/ks

519

Schodová hrana 30 x 40 2 mm hladká, hliník elox., vrtaná

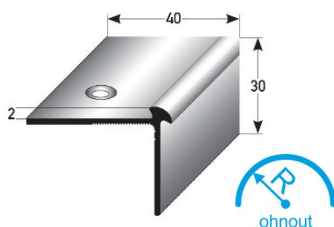

stříbrná	1,0	71880-2	250	71884-0	272
	2,7	71882-6	675	71886-4	739
barva nerez	1,0	72696-8	299	72706-4	320
	2,7	72698-2	808	72708-8	872
černá	1,0	72700-2	299	72710-1	320
	2,7	72702-6	808	72712-5	872

520

Schodová hrana 30 x 40 x 2,5 mm hladká, hliník elox., vrtaná

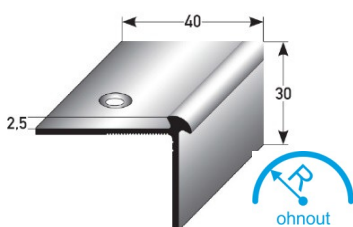

stříbrná	1,0	71890-1	258	71894-9	277
	2,7	71892-5	694	71896-3	757
barva nerez	1,0	72714-9	307	72722-4	328
	2,7	72716-3	830	72724-8	893
černá	1,0	72718-7	307	72726-2	328
	2,7	72720-0	830	72728-6	893

521

Schodová hrana 30 x 40 x 3 mm hladká, hliník elox., vrtaná

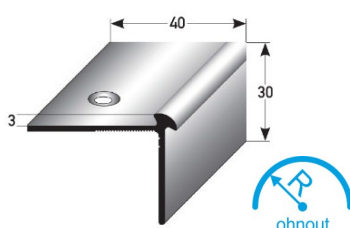

stříbrná	1,0	71900-7	294	71904-5	315
	2,7	71902-1	791	71906-9	850
barva nerez	1,0	72730-9	345	72738-5	366
	2,7	72732-3	931	72740-8	995
černá	1,0	72734-7	345	72742-2	366
	2,7	72736-1	931	72744-6	995

522

Schodová hrana 30 x 40 x 5 mm hladká, hliník elox., vrtaná

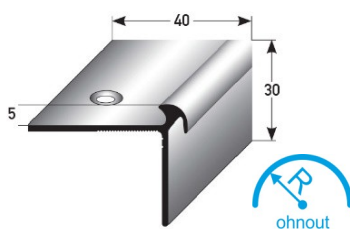

stříbrná	1,0	71910-6	322	71914-4	344
	2,7	71912-0	871	71916-8	935
barva nerez	1,0	72746-0	379	72754-5	401
	2,7	72748-4	1023	72756-9	1087
černá	1,0	72750-7	379	72758-3	401
	2,7	72752-1	1023	72760-6	1087



Upevňovací rameno vyseknout		Obj.č.	Kč/ks
		22240-8	152
Upevňovací rameno vyseknout ohnout		na poptávku	

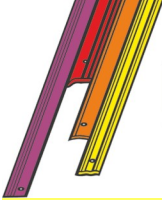

2. SCHODOVÉ HRANY Z NEREZU

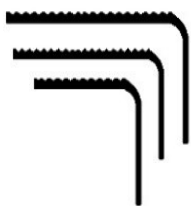
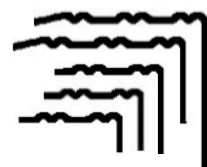
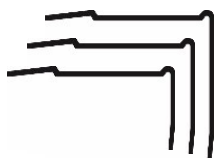



2.SCHODOVÉ HRANY Z NEREZU

Nerezové vruty viz. Kapitola 12

Nerezové schodové hrany INOX PROTECT Pro pokládku s vložkou 39 mm			
Délka		Obj.č.	Kč/ks

394

Schodová hrana 25 x 63 x 1,5 mm INOX PROTECT, vrtaná, nerez matný

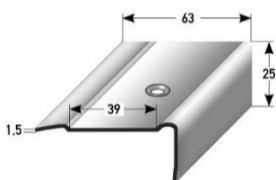

1,0 m		67000-1	1095
2,5 m		67002-5	2737
3,0 m		67004-9	3284

Pro pokládku s vložkou 39 mm, viz. str.23

395

Schodová hrana 35 x 63 x 1,5 mm INOX PROTECT, vrtaná, nerez matný

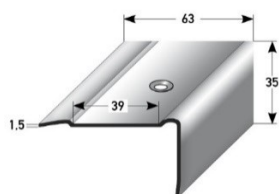

1,0 m		67008-7	1216
2,5 m		67010-0	3041
3,0 m		67012-4	3649

Pro pokládku s vložkou 39 mm, viz. str.23

396

Schodová hrana 45 x 63 x 1,5 mm INOX PROTECT, vrtaná, nerez matný

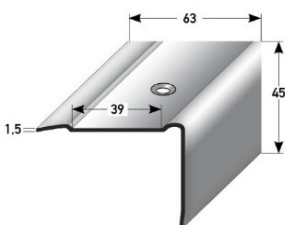

1,0 m		67016-2	1338
2,5 m		67018-6	3345
3,0 m		67020-9	4013

Pro pokládku s vložkou 39 mm, viz. str.23

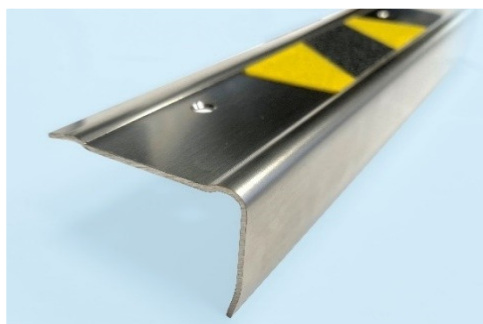

Schodová hrana INOX PROTECT s vložkou 39 mm, žluto-černá

Řezací kotouč 115 x 1 mm Inox speciál, k dělení nerezových profilů



kus	Obj.č.	Kč/ks
1	22246-0	120

Téměř čistý řez bez termického zmodrání

Vějřovitý kotouč 115 x 22,2 mm, zrnitost 60, k odstranění otřepů/grotů v řezu



1	22250-7	195
---	---------	-----

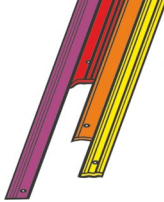

2.SCHODOVÉ HRANY Z NEREZU

Jiné rozměry na poptávku

Zásuvné profily z nerez, matné, kartáčované pro výšky od 2 mm do 22 mm

číslo vzorku	AxBxCxD (mm)	délka	Obj.č.	Kč/ks
--------------	--------------	-------	--------	-------

Zásuvný profil s nosem, nerez matný, vrtaný

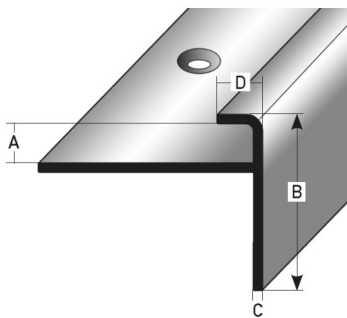

352	2 x 23 x 1,5 x 6	2,7 m	60385-6	2812
353	2,5 x 23 x 1,5 x 6		60395-5	
354	3 x 23 x 1,5 x 6		60405-1	
355	5 x 23 x 1,5 x 6		60416-7	
399	8 x 23 x 1,5 x 6		67662-1	
400	10 x 23 x 1,5 x 6		67668-3	
401	11 x 23 x 1,5 x 6		67674-4	
402	12 x 23 x 1,5 x 6		67680-5	
403	15 x 23 x 1,5 x 6		67686-7	

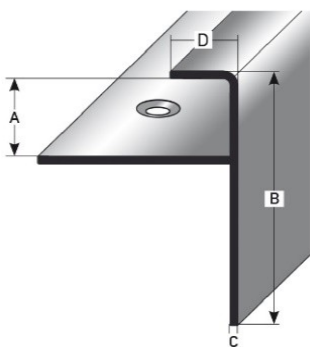

252	2,5 x 40 x 1,5 x 10	2,5 m	60380-1	3648
229	4,5 x 40 x 1,5 x 10		60390-0	
228	8 x 40 x 1,5 x 10		60400-6	
404	11 x 40 x 1,5 x 10		60402-0	
405	12 x 40 x 1,5 x 10		60408-2	
253	15 x 40 x 1,5 x 10		60410-5	
254	22 x 40 x 1,5 x 10		60420-4	

Vhodné nerezové vrtvy najdete v kapitole 12. PŘÍSLUŠENSTVÍ

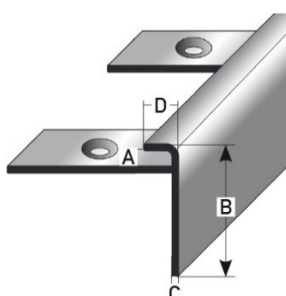

Profil ohnout

na poptávku



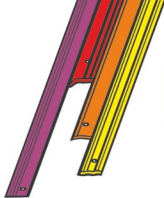

2.SCHODOVÉ HRANY Z NEREZU

Vnitřní schodové rohy z nerez, matné, kartáčované, pro výšku od 2 mm do 22 mm

Jiné rozměry na
poptávku

číslo vzorku	Pro výšku pokládky = výška v mm	Délka	Obj.č.	Kč/ks
--------------	---------------------------------	-------	--------	-------

Vnitřní schodový roh, nerez matný, vrtaný

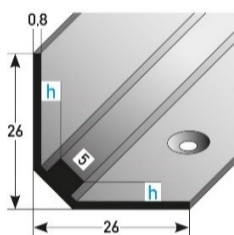

367	2 - 3 mm	1,0 m	45621-6	925
		2,7 m	45620-9	2497

368	3 - 5 mm	1,0 m	45616-2	980
		2,7 m	45615-5	2645

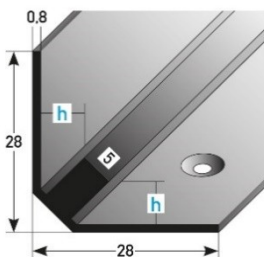

406	8 mm	1,0 m	67612-6	1261
		2,7 m	67614-0	3407

407	10 mm	1,0 m	67620-1	1261
		2,7 m	67622-5	3407

408	11 mm	1,0 m	67628-7	1331
		2,7 m	67630-0	3592

409	12 mm	1,0 m	67636-2	1331
		2,7 m	67638-6	3592

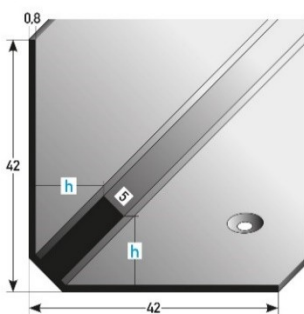

410	15 mm	1,0 m	67644-7	1479
		2,7 m	67646-1	3992

411	22 mm	1,0 m	67652-2	1534
		2,7 m	67654-6	4143

Vhodné nerezové vruty najdete v kapitole 12.

Příklad: Nerezový zásuvný profil s nosem a nerezový vnitřní roh.



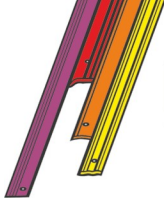

2.SCHODOVÉ HRANY Z NEREZU

Protiskluzová třída : R10

Schodová hrana z nerezů s **profilovaným drážkováním, matná, tloušťka materiálu 1,5 mm**

Nerezové vruty viz. Kapitola 12.

				SB balení včetně vrutů a hmoždinek	
Délka		Obj.č.	Kč/ks	Obj.č.	Kč/ks

154 Nerezová schodová hrana 20 x 40 x 1,5 mm, profilované drážkování, matná, vrtaná

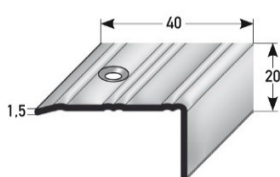

1,0		61630-6	947	61635-1	1003
2,7		61640-5	2559	61645-0	2726

R10

201 Nerezová schodová hrana 40 x 40 x 1,5 mm, profilované drážkování, matná, vrtaná

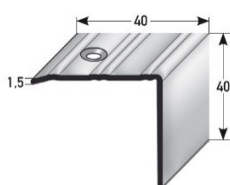

1,0		61690-0	1264	61695-5	1320
2,7		61700-6	3411	61705-1	3579

R10

202 Nerezová schodová hrana 30 x 30 x 1,5 mm, profilované drážkování, matná, vrtaná

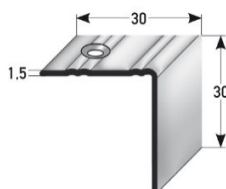

1,0		61720-4	947	61725-9	1003
2,7		61730-3	2559	61735-8	2726

R10

203 Nerezová schodová hrana 20 x 30 x 1,5 mm, profilované drážkování, matná, vrtaná

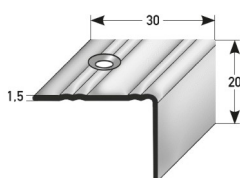

1,0		61750-1	790	61755-6	845
2,7		61760-0	2132	61765-5	2300

R10

204 Nerezová schodová hrana 10 x 30 x 1,5 mm, profilované drážkování, matná, vrtaná

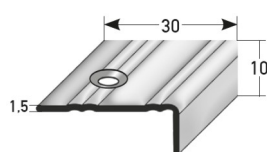

1,0		61780-8	632	61785-3	688
2,7		61790-7	1706	61795-2	1872

R10

- Materiál 1.4301 (V2A) / V4A na poptávku

Zvolit kvalitu je nejlepší způsob jak ušetřit!

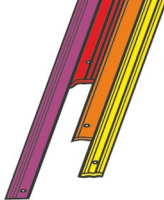

2.SCHODOVÉ HRANY Z NEREZU

Protiskluzová třída : R10

Nerezová schodová hrana s frézovanými drážkami – pro doraz podlahoviny do 3mm, protiskluzové drážkování, hladká plocha matná, hraněná, vrtaná se zapuštěním

Délka		Obj.č.	Kč/ks
-------	--	--------	-------

206

Nerezová schodová hrana 20 x 40 x 3 mm, s frézovanými drážkami, hraněná, vrtaná

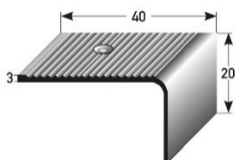

1,0		60500-3	3855
2,5		60501-0	9638

R10

Vhodné vruty viz. Kapitola 12.

207

Nerezová schodová hrana 30 x 30 x 3 mm, s frézovanými drážkami, hraněná, vrtaná

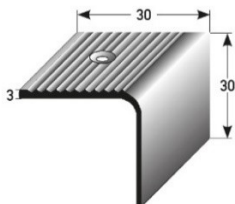

1,0		60510-2	3855
2,5		60511-9	9638

R10

Vhodné vruty viz. Kapitola 12.

208

Nerezová schodová hrana 28 x 50 x 3 mm, s frézovanými drážkami, hraněná, vrtaná

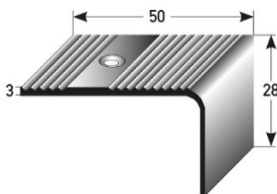

1,0		60520-1	5140
2,5		60521-8	12851

R10

Vhodné vruty viz. Kapitola 12.



Hranu ve výběhu strhnout (nasazení na podlahovinu)

22213-2	906
---------	-----

Schodová hrana nerez V4A tažený

				SB včetně vrutů a hmožinek	
Délka		Obj.č.	Kč/ks	Obj.č.	Kč/ks

438

Schodová hrana 23 x 25 x 3,5 mm, nerez V4A tažený, vrtaná

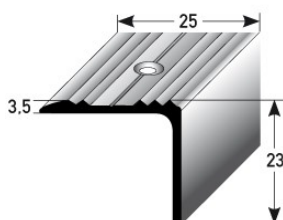

1,0		68250-9	2713	68256-1	2769
2,5		68252-3	6781	68258-5	6948



2.SCHODOVÉ HRANY Z NEREZU

Protiskluzová třída: R12

3,5 mm-nerezové vruty viz.
Kapitola 12

NEREZOVÉ schodové hrany s prolisovaným děrováním, nerez kartáčovaný s ochranou folií

Rozměry v mm	Délka	Obj.č.	Kč/ks
--------------	-------	--------	-------

311 Schodová hrana 10 x 30 x 1,5 mm s prolisovaným děrováním, vrtaná, nerez matný s ochr. folií

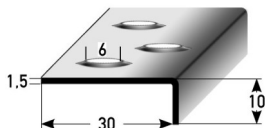

10 x 30 x 1,5	1,0 m	65118-5	717
	2,5 m	65120-8	1792
	3,0 m	65122-2	2150

R12

312 Schodová hrana 20 x 40 x 1,5 mm s prolisovaným děrováním, vrtaná, nerez matný s ochr. folií

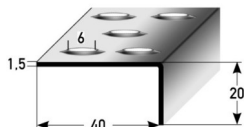

20 x 40 x 1,5	1,0 m	65128-4	1177
	2,5 m	65130-7	2944
	3,0 m	65132-1	3533

R12

318 Schodová hrana 25 x 60 x 1,5 mm s prolisovaným děrováním, vrtaná, nerez matná s ochr.folií

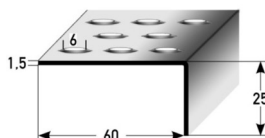

25 x 60 x 1,5	1,0 m	65158-1	1766
	2,5 m	65160-4	4416
	3,0 m	65162-8	5299

R12

319 Schodová hrana 25 x 80 x 1,5 mm s prolisovaným děrováním, vrtaná, nerez matný s ochr. folií

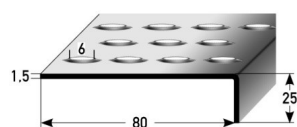

25 x 80 x 1,5	1,0 m	65168-0	2356
	2,5 m	65170-3	5889
	3,0 m	65172-7	7067

R12

320 Schodová hrana 50 x 80 x 1,5 mm s prolisovaným děrováním, vrtaná, nerez matný s ochranou folií

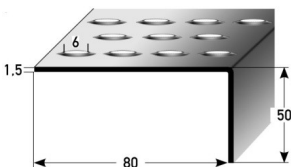

50 x 80 x 1,5	1,0 m	65178-9	2917
	2,5 m	65180-2	7291
	3,0 m	65182-6	8749

R12

Termín dodání na základě předchozí domluvy!

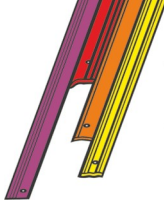

2.SCHODOVÉ HRANY Z NEREZU

Protiskluzová třída: R12

NEREZ – schod. hrana s prolis. Děrováním + kotva pro ukotvení do betonu , nerez kartáčovaný s ochranou folií

328

Schodová hrana 10 x 30 x 1,5 mm s prolis.děrováním a KOTVOU, nerez matný

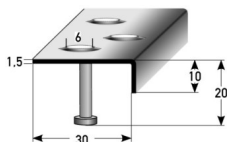

Rozměry v mm	Délka	Obj.č.	Kč/ks
10 x 30 x 1,5	1,0 m	65188-8	1126
	2,5 m	65190-1	2815
	3,0 m	65192-5	3377
R12			

5 čepů / běžný à ø 6 mm a 20 mm délka

329

Schodová hrana 20 x 40 x 1,5 mm s prolis.děrováním a KOTVOU, nerez matný

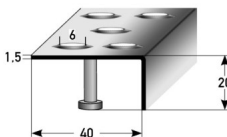

20 x 40 x 1,5	1,0 m	65198-7	1587
	2,5 m	65200-7	3966
	3,0 m	65202-1	4759
R12			

5 čepů / běžný à ø 6 mm a 20 mm délka

330

Schodová hrana 25 x 60 x 1,5 mm s prolis.děrováním a KOTVOU, nerez matný

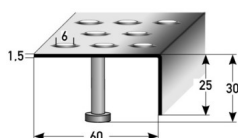

25 x 60 x 1,5	1,0 m	65208-3	2175
	2,5 m	65210-6	5438
	3,0 m	65212-0	6526
R12			

5 čepů / běžný à ø 6 mm a 20 mm délka

331

Schodová hrana 25 x 80 x 1,5 mm s prolis.děrováním a KOTVOU, nerez matný

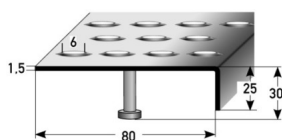

25 x 80 x 1,5	1,0 m	65238-0	2765
	2,5 m	65240-3	6912
	3,0 m	65242-7	8294
R12			

5 čepů / běžný à ø 6 mm a 30 mm délka

332

Schodová hrana 50 x 80 x 1,5 mm s prolis.děrováním a KOTVOU, nerez matný

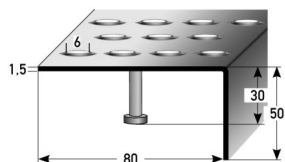

50 x 80 x 1,5	1,0 m	65248-9	3325
	2,5 m	65250-2	8313
	3,0 m	65252-6	9976
R12			

5 čepů / běžný à ø 6 mm a 30 mm délka

Termín dodání na základě předchozí domluvy!

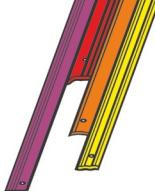

2.SCHODOVÉ HRANY Z NEREZU

Zhotovení fixních délek na
poptávku.

**NEREZ – schodová hrana s nopovým prolisováním ,
nerez matný, kartáčovaný , s ochranou folií**

rozměr nopování	Délka	Obj.č.	Kč/ks
-----------------	-------	--------	-------

507

**Schodová hrana 20 x 40 x 1,5 mm s 5 mm-nopovým prolisováním, nerez matný,
vrtaná**

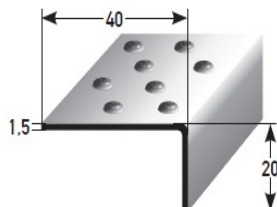

5 mm	1,0 m	71632-7	1177
	2,5 m	71634-1	2944

508

**Schodová hrana 25 x 60 x 1,5 mm s 5 mm-nopovým prolisováním, nerez matný,
vrtaná**

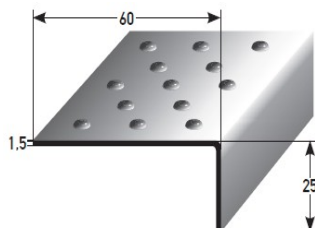

5 mm	1,0 m	71636-5	1766
	2,5 m	71638-9	4416

509

**Schodová hrana 20 x 40 x 1,5 mm s 8 mm-nopovým prolisováním, nerez matný,
vrtaná**

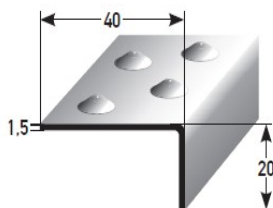

8 mm	1,0 m	71640-2	1177
	2,5 m	71642-6	2944

510

**Schodová hrana 25 x 60 x 1,5 mm s 8 mm-nopovým prolisováním, nerez
matný, vrtaná**

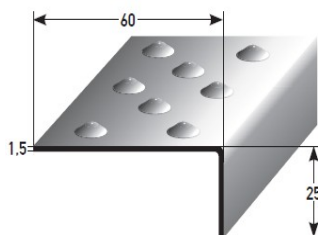

8 mm	1,0 m	71644-0	1766
	2,5 m	71646-4	4416

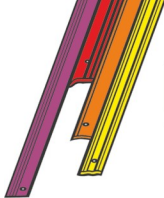

2.SCHODOVÉ HRANY Z NEREZU

Schodová hrana pro dlažbu s nopovým prolisováním, nerez matný, kartáčovaný, s ochranou folií

Výška dlažby vnitřní

Délka/m

Obj.č.

Kč/ks

523

Schodová hrana pro dlažbu 25 x 1,0 mm s 5 mm- nopovým prolisováním, nerez matný

s trojúhelníkovým prolisem

6 mm

2,5 m

71920-5

1207

8 mm

71922-9

1250

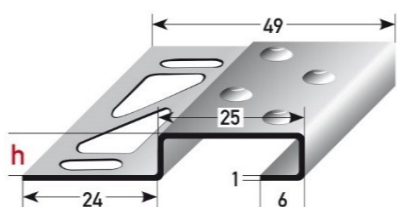

Na poptávku lze dodat boční krytky a jiné výšky.



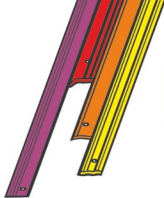

3. OCHRANY ROHU, SPECIÁLNÍ PROFILY

Rohové profily na zed' a náběhové profily z hliníku

Barva	Délka	Obj.č.	Kč/ks
-------	-------	--------	-------

493

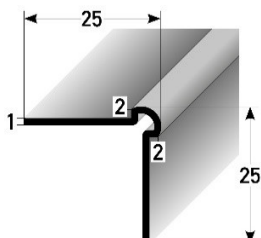

Vnější roh na zed' 2 mm, hliník, nevrtaný

stříbrná	2,7	71248-0	384
barva nerez		71250-3	504
Práškové lakování dle RAL 9016, dopravní bílá		71252-7	570
Práškové lakování dle RAL, cena od 150bm	2,7	71254-1	620
	Práškování RAL pod 150 bm na poptávku		

493

Vnější roh na zed' 2 mm, hliník, s trojúhelníkovým prolisováním

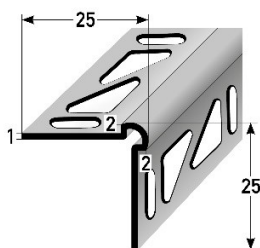

stříbrná	2,7	71650-1	437
barva nerez		71652-5	620
Práškové lakování dle RAL 9016, dopravní bílá		71654-9	624
Práškové lakování dle RAL, cena od 150bm	2,7	71656-3	674
	Práškování RAL pod 150 bm na poptávku		

511

Vnější roh na zed' 3 mm, hliník, nevrtaný

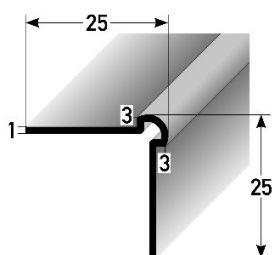

stříbrná	2,7	71660-0	385
barva nerez		71662-4	567
Práškové lakování dle RAL 9016, dopravní bílá		71664-8	571
Práškové lakování dle RAL, cena od 150bm	2,7	71666-2	621
	Práškování RAL pod 150 bm na poptávku		

511

Vnější roh na zed' 3 mm, hliník, s trojúhelníkovým prolisováním

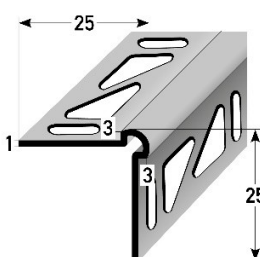

stříbrná	2,7	71670-9	462
barva nerez		71672-3	645
Práškové lakování dle RAL 9016, dopravní bílá		71674-7	648
Práškové lakování dle RAL, cena od 150bm	2,7	71676-1	698
	Práškování RAL pod 150 bm na poptávku		

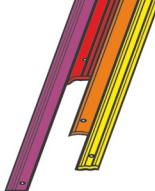

3. OCHRANY ROHU, SPECIÁLNÍ PROFILY

Jiné barvy eloxování na poptávku

494

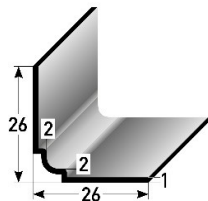

Vnitřní a vnější rohy z hliníku

Barva	D / l (m)	Obj.č.	Ks/Kč
-------	-----------	--------	-------

Vnitřní rohový profil 2 mm, hliník, nevrtaný

stříbrná	2,7	71268-8	407
barva nerez		71270-1	491
práškové lakování dle RAL 2016 pod 150 bm		71272-5	564
práškové lakování dle RAL 2016 nad 150 bm	2,7	71274-9	614
Práškové lakování dle RAL pod 15bm na poptávku.			

494

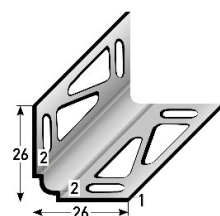

Vnitřní rohový profil 2 mm, hliník, s prolisováním

stříbrná	2,7	71680-8	461
barva nerez		71682-2	606
práškové lakování dle RAL 2016 pod 150 bm		71684-6	617
práškové lakování dle RAL 2016 nad 150 bm	2,7	71686-0	667
Práškové lakování dle RAL pod 15bm na poptávku.			

512

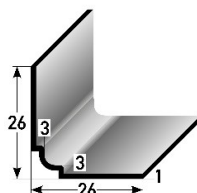

Vnitřní rohový profil 3 mm, hliník, nevrtaný

stříbrná	2,7	71690-7	407
barva nerez		71692-1	560
práškové lakování dle RAL 2016 pod 150 bm		71694-5	564
práškové lakování dle RAL 2016 nad 150 bm	2,7	71696-9	615
Práškové lakování dle RAL pod 15bm na poptávku.			

512

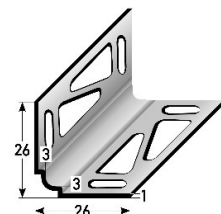

Vnitřní rohový profil 3 mm, hliník, s prolisováním

stříbrná	2,7	71700-3	485
barva nerez		71702-7	636
práškové lakování dle RAL 2016 pod 150 bm		71704-1	641
práškové lakování dle RAL 2016 nad 150 bm	2,7	71706-5	691
Práškové lakování dle RAL pod 15bm na poptávku.			

495

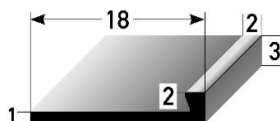

Lemovací profil 2 mm, hliník, nevrtaný

stříbrná	2,7	71310-4	280
barva nerez		71312-8	347
práškové lakování dle RAL 2016 pod 150 bm		71314-2	439
práškové lakování dle RAL 2016 nad 150 bm	2,7	71316-6	489
Práškové lakování dle RAL pod 15bm na poptávku.			

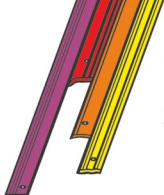

3. OCHRANY ROHU, SPECIÁLNÍ PROFILY

Jiné barvy eloxování na poptávku

575

NOVÉ!

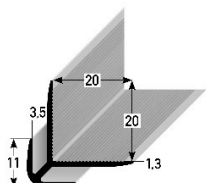

Rohové profily z hliníku

Barva	D / (m)	Obj.č.	Ks/kč
-------	---------	--------	-------

Vnější roh 3,5 x 3,5 mm, hliník, nevrtný, SB-balení

stříbrná	2,7	72898-6	620
barva nerezů		72900-6	792
černá		72902-0	831

575

NOVÉ!

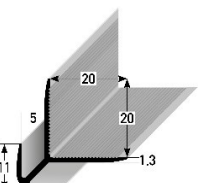

Vnější roh 5 x 5 mm, hliník, nevrtný, SB-balení

stříbrná	2,7	72906-8	641
barva nerezů		72908-2	818
černá		72910-5	843

577

NOVÉ!

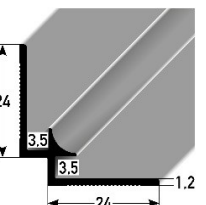

Vnitřní roh 3,5 x 3,5 mm, hliník, nevrtný, SB-balení

stříbrná	2,7	72914-3	510
barva nerezů		72916-7	647
černá		72918-1	678

577

NOVÉ!

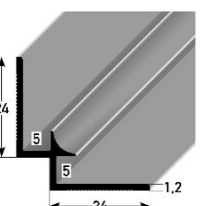

Vnitřní roh 5 x 5 mm, hliník, nevrtný, SB-balení

stříbrná	2,7	72922-8	537
barva nerezů		72924-2	681
černá		72926-6	715

579



NOVÉ!

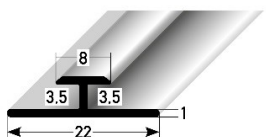

Dvojitý zásuvný profil 3,5 x 3,5 mm, hliník, nevrtný, SB-balení

stříbrná	2,7	72930-3	423
barva nerezů		72932-7	554
černá		72934-1	574



Upevňovací rameno ohnout

Obj.č.

Ks/kč

22240-8

152

Upevňovací rameno vyseknout
ohnout

na poptávku



3. OCHRANY ROHU, SPECIÁLNÍ PROFILY

Jiné barvy eloxování na poptávku

580

Dvojitý zásuvný profil 5 x 5 mm, hliník, nevrтанý, SB-balení



NOVÉ!

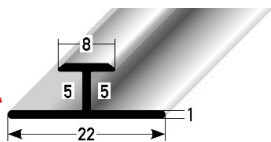

Rohové profily z hliníku			
Barva	D / (m)	Obj.č.	Ks/Kč
stříbrná	2,7	72938-9	438
barva nerez		72940-2	575
černá		72942-6	595



Upevňovací rameno ohnout	Obj.č.	Ks/Kč
	22240-8	152
Upevňovací rameno vyseknout ohnout	na poptávku	

MINI- profily z hliníku

581

Mini-vnější roh 10 x 10 mm, hliník, pro podlahoviny do 3,5 mm, nevrтанý, SB-balení

NOVÉ!

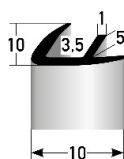

stříbrná	2,7	72946-4	474
barva nerez		72948-8	607
černá		72950-1	613

582

Mini-vnitřní roh 10 x 10 mm, hliník, pro podlahoviny od 1,3 mm, nevrтанý, SB-balení

NOVÉ!

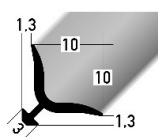

stříbrná	2,7	72954-9	474
barva nerez		72956-3	607
černá		72958-7	613

583

Mini-T-profil 14 x 2,2 mm, hliník, nevrтанý, SB-balení



NOVÉ!

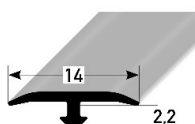

stříbrná	2,7	72962-4	412
barva nerez		72964-8	544
černá		72966-2	551

584

Mini-úhel 7 x 10 mm, hliník, nevrтанý, SB-balení



NOVÉ!

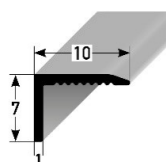

stříbrná	2,7	72970-9	421
barva nerez		72972-3	559
černá		72974-7	570

Ohýbání profilu na poptávku



3. OCHRANY ROHU, SPECIÁLNÍ PROFILY

Jiné barvy eloxování na
poptávku

337

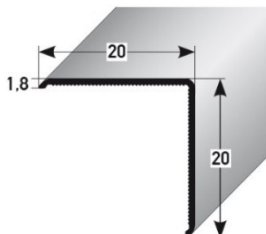

Ochrana rohů bez hrotu z hliníku

Barva	Délka	samolepící	Kč/ks	bez přísl.	Kč/ks
-------	-------	------------	-------	------------	-------

Ochrana rohu 20 x 20 x 1,8 mm, bez hrotu, hliník

stříbrná	1,0	65810-8	236	65792-7	147
	1,25	65812-2	295	65794-1	183
	2,5	65814-6	589	65796-5	367
barva nerezů jemný zbrus	1,0	65816-0	356	65798-9	266
	1,25	65818-4	444	65800-9	333
	2,5	65820-7	887	65802-3	666
Práškové lakování dle RAL 9016, dopravní bílá	1,0	65834-4	301	65828-3	216
	1,25	65836-8	376	65830-6	270
	2,5	65838-2	752	65832-0	540
Práškové lakování dle RAL , cena od 150bm	1,0	65822-1	379	65804-7	290
	1,25	65824-5	474	65806-1	363
	2,5	65826-9	948	65808-5	726
Práškové lakování dle RAL pod 150 bm na poptávku.					

338

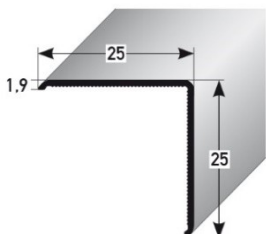

Ochrana rohu 25 x 25 x 1,9 mm, bez hrotu, hliník

stříbrná	1,0	65888-7	265	65870-2	177
	1,25	65890-0	331	65872-6	221
	2,5	65892-4	663	65874-0	441
barva nerezů jemný zbrus	1,0	65894-8	379	65876-4	290
	1,25	65896-2	474	65878-8	363
	2,5	65898-6	947	65880-1	725
Práškové lakování dle RAL 9016, dopravní bílá	1,0	65912-9	327	65906-8	242
	1,25	65914-3	409	65908-2	302
	2,5	65916-7	816	65910-5	605
Práškové lakování dle RAL , cena od 150bm	1,0	65900-6	416	65882-5	327
	1,25	65902-0	519	65884-9	408
	2,5	65904-4	1038	65886-3	817
Práškové lakování dle RAL pod 150 bm na poptávku.					

503

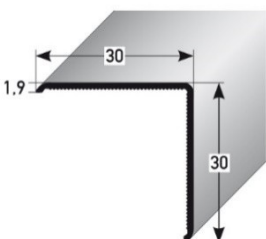

Ochrana rohu 30 x 30 x 1,9 mm, bez hrotu, hliník

stříbrná	1,0	71434-7	300	71410-1	212
	1,25	71436-1	376	71412-5	266
	2,5	71438-5	751	71414-9	531
barva nerezů jemný zbrus	1,0	71440-8	436	71416-3	348
	1,25	71442-2	546	71418-7	435
	2,5	71444-6	1091	71420-0	870
Práškové lakování dle RAL 9016, dopravní bílá	1,0	71446-0	379	71422-4	291
	1,25	71448-4	474	71424-8	364
	2,5	71450-7	947	71426-2	727
Práškové lakování dle RAL , cena od 150bm	1,0	71452-1	480	71428-6	392
	1,25	71454-5	600	71430-9	490
	2,5	71456-9	1200	71432-3	980
Práškové lakování dle RAL pod 150 bm na poptávku.					

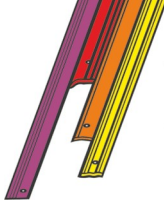

3. OCHRANY ROHU S HROTEM, SPECIÁLNÍ PROFILY

Jiné rozměry na poptávku.

Ochrana rohů s hrotem z nerez (V2A)

Materiál	Délka	samolepící	Kč/ks	bez přísl.	Kč/ks
----------	-------	------------	-------	------------	-------

481

Ochrana rohu 20 x 20 x 1,0 mm, nerez matný, třikrát hraněná

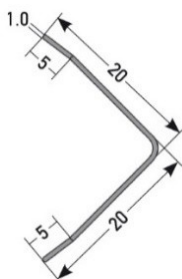

nerez matný	1,0	70958-9	325	70966-4	288
	1,25	70960-2	406	70968-8	360
	1,5	70962-6	488	70970-1	432
	2,5	70964-0	811	70972-5	720

Jiné rozměry na poptávku.

Ochrana rohu s hrotem z nerez (V2A)

a hliníku

Tloušťka	Délka	samolepící	vrtaná	Kč/ks	bez přísl.	Kč/ks
----------	-------	------------	--------	-------	------------	-------

209

Ochrana rohu 30 x 30 mm, třikrát hraněná

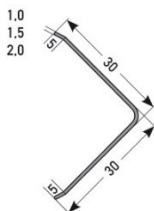

nerez matný	1,0 mm	1,0	60824-0	60812-7	488	60800-4	432
		1,25	60825-7	60813-4	608	60801-1	539
		1,5	66238-9	66236-5	731	66234-1	648
		2,5	60826-4	60814-1	1218	60802-8	1081
	1,5 mm	1,0	60828-8	60816-5	730	60804-2	649
		1,25	60829-5	60817-2	913	60805-9	810
		1,5	66244-0	66242-6	1095	66240-2	974
		2,5	60830-1	60818-9	1824	60806-6	1622
	2,0 mm	1,0	60832-5	60820-2	973	60808-0	865
		1,25	60833-2	60821-9	1217	60809-7	1081
		1,5	66250-1	66248-8	1459	66246-4	1297
		2,5	60834-9	60822-6	2433	60810-3	2160
hliník válcovaný	1,5 mm	1,0	60960-5	60958-2	338	60956-8	221
		1,5	66258-7	66256-3	506	66254-9	331
		2,5	60961-2	60959-9	844	60957-5	553
	2,0 mm	1,0	60680-2	60970-4	401	60968-1	294
		1,5	66264-8	66262-4	600	66260-0	441
		2,5	60690-1	60971-1	1000	60969-8	733
hliník stříbrný elox.	1,5 mm	1,0	60966-7	60964-3	450	60962-9	333
		1,5	66270-9	66268-6	674	66266-2	500
		2,5	60967-4	60965-0	1122	60963-6	832
	2,0 mm	1,0	60976-6	60974-2	512	60972-8	404
		1,5	66276-1	66274-7	768	66272-3	607
		2,5	60977-3	60975-9	1279	60973-5	1012

* Vyberte možnost vrtání

- 01 jednostranně bočně
- 02 jednostranně středově
- 03 střídavě bočně
- 04 střídavě středově
- 05 v ohybu

Vhodné vruty viz. Kapitola 12



3. OCHRANY ROHU, SPECIÁLNÍ PROFILY

Jiné barvy eloxování na poptávku

Jiný rozměr na poptávku

210

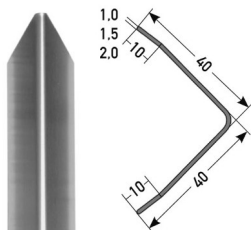

* Vyberte možnost

vrtní:

- 01 jednostranně bočně
- 02 jednostranně středově
- 03 střídavě bočně
- 04 střídavě středově
- 05 v ohybu

Ochrana rohu s hrotem z nerez (V2A) a hliníku						
Tloušťka	Délka	samolepící	vrtaná	Kč/ks	bez přísl.	Kč/ks

Ochrana rohu 40 x 40 mm, třikrát hraněná

nerez matný	1,0 mm	1,0	60185-2	60848-6	649	60836-3	595
		1,25	60190-6	60849-3	810	60837-0	742
	1,5	66284-6	66282-2	974	66280-8	892	
	2,5	60200-2	60850-9	1622	60838-7	1485	
1,5 mm	1,0	60165-4	60852-3	973	60840-0	892	
	1,25	60170-8	60853-0	1217	60841-7	1114	
	1,5	66290-7	66288-4	1459	66286-0	1338	
	2,5	60180-7	60854-7	2432	60842-4	2229	
2,0 mm	1,0	60650-5	60856-1	1298	60844-8	1189	
	1,25	60655-0	60857-8	1622	60845-5	1486	
	1,5	66296-9	66294-5	1946	66292-1	1783	
	2,5	60660-4	60858-5	3243	60846-2	2972	
hliník válcovaný	1,5 mm	1,0	60982-7	60980-3	401	60978-0	279
		1,5	66304-1	66302-7	600	66300-3	419
		2,5	60983-4	60981-0	1000	60979-7	699
2,0 mm	1,0	60992-6	60990-2	461	60665-9	374	
	1,5	66310-2	66308-9	691	66306-5	562	
	2,5	60993-3	60991-9	1151	60675-8	937	
hliník stříbrný elox.	1,5 mm	1,0	60988-9	60986-5	461	60984-1	428
		1,5	66316-4	66314-0	691	66312-6	641
		2,5	60989-6	60987-2	1151	60985-8	1067
	2,0 mm	1,0	60998-8	60996-4	548	60994-0	522
		1,5	66322-5	66320-1	822	66318-8	783
		2,5	60999-5	60997-1	1368	60995-7	1306

211

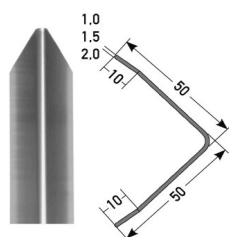

* Vyberte možnost

vrtní:

- 01 jednostranně bočně
- 02 jednostranně středově
- 03 střídavě bočně
- 04 střídavě středově
- 05 v ohybu

Ochrana rohu 50 x 50 mm, nerez matný, třikrát hraněná

nerez matný	1,0 mm	1,0	60896-7	60884-4	811	60872-1	742
		1,25	60897-4	60885-1	1013	60873-8	928
	1,5	66330-0	66328-7	1217	66326-3	1114	
	2,5	60898-1	60886-8	2026	60874-5	1856	
1,5 mm	1,0	60900-1	60888-2	1217	60876-9	1116	
	1,25	60901-8	60889-9	1521	60877-6	1394	
	1,5	66336-2	66334-8	1826	66332-4	1673	
	2,5	60902-5	60890-5	3041	60878-3	2787	
2,0 mm	1,0	60904-9	60892-9	1622	60880-6	1486	
	1,25	60905-6	60893-6	2027	60881-3	1857	
	1,5	66342-3	66340-9	2433	66338-6	2229	
	2,5	60906-3	60894-3	4055	60882-0	3715	

Jiné velikosti úhlů na poptávku.

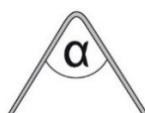

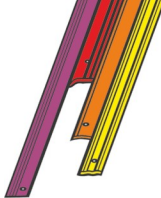

3. OCHRANY ROHU, SPECIÁLNÍ PROFILY

Jiný rozměr na poptávku.

Nerezové ohýbané profily, matné, kartáčované, s ochr. Folii

číslo vzorku	Délka	AxBxC (mm)	Obj.č.	Kč/ks
--------------	-------	------------	--------	-------

212 - 214

Dekorační úhel 1,5 / 2,0 / 3,0 mm, nerez matný, nevrtaný

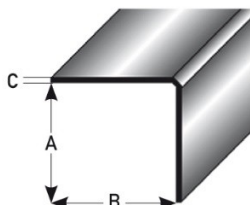

212	2,5 m	20 x 20 x 1,5	60210-1	1218
213		30 x 30 x 1,5	60220-0	1823
214		40 x 40 x 1,5	60230-9	2432
213		30 x 30 x 2,0	60430-3	2432
214		40 x 40 x 2,0	60440-2	3243
214		40 x 40 x 3,0	60470-9	4864

Vrtání nebo samolepící provedení na zakázku.

215 - 217

Dekorační úhel 1,5 / 2,0 mm, nerez matný, nevrtaný

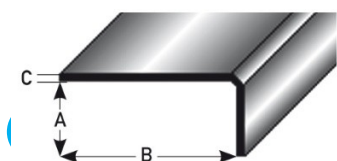

215	2,5 m	15 x 30 x 1,5	60240-8	1369
216		20 x 40 x 1,5	60250-7	1823
217		30 x 50 x 1,5	60260-6	2432
216		20 x 40 x 2,0	60450-1	2432
217		30 x 50 x 2,0	60460-0	3243

Vrtání nebo samolepící provedení na zakázku.

227

Vyrovnávací profil se dvěma upevňovacími rameny, nerez matný, vrtaný

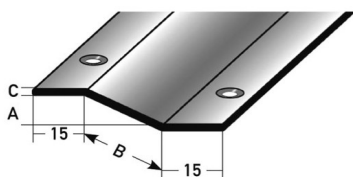

2,5 m	8 x 30 x 1,0	60330-6	1645
	10 x 30 x 1,0	60340-5	1762
	13 x 35 x 1,5	60350-4	2432
	15 x 40 x 1,5	60360-3	2737
	22 x 55 x 1,5	60370-2	3344
	13 x 35 x 2,0	60480-8	3243
	15 x 40 x 2,0	60490-7	3649
	20 x 80 x 3,0	60491-4	5000

218 - 222

477

Zásuvné profily, nerez matný, vrtaný

AxBxCxD (mm)

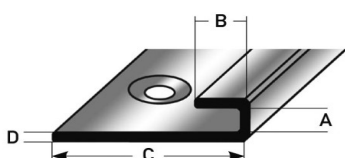

477	2,5 m	5 x 5 x 34 x 1,0	60268-2	725
218		8 x 8 x 34 x 1,0	60270-5	806
219		10 x 10 x 34 x 1,0	60280-4	1005
220		13 x 10 x 34 x 1,0	60290-3	1308
221		15 x 10 x 34 x 1,0	60300-9	1507
222		22 x 10 x 34 x 1,0	60310-8	1636



3. OCHRANY ROHU, SPECIÁLNÍ PROFILY

Mini – úhlový profil, profilovaný, nevrtný, vnější strana vzhledová

Materiál	Délka		AxBxC mm	Obj.č.	Kč/m
----------	-------	--	----------	--------	------

235

Mini -úhlový profil **rovnostranný**, vnitřní rádius 0,3 mm, vnější strana oblá, nevrtný

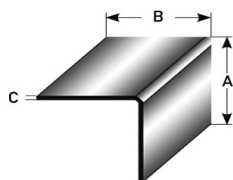

Nerez matný	2,7	27 m	10 x 10 x 1,0	44800-6	218
Nerez matný			10 x 10 x 1,5	44802-0	246
mosaz leštěná			10 x 10 x 1,2	44804-4	241
Nerez matný	2,7	27 m	15 x 15 x 1,0	44806-8	174
Nerez matný			15 x 15 x 1,5	44808-2	322
mosaz leštěná			15 x 15 x 1,0	44810-5	334
Nerez matný	2,7	27 m	20 x 20 x 1,0	44812-9	196
Nerez matný			20 x 20 x 1,5	44814-3	406
mosaz leštěná			20 x 20 x 1,0	44816-7	456

236

Mini – úhlový profil **nerovnostranný**, vnitřní rádius 0,3 mm, vnější strana oblá, nevrtný

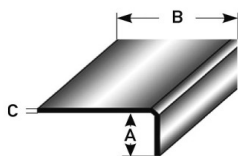

Nerez matný	2,7	27 m	3,5x16,5x1,0	44818-1	211
mosaz leštěná			3,5x16,5x1,2	44820-4	234
Nerez matný	2,7	27 m	3 x 25 x 1,0	44822-8	174
mosaz leštěná			3 x 25 x 1,0	44824-2	334
Nerez matný	2,7	27 m	2,5x33,5x1,0	44826-6	196
Nerez matný			3 x 34 x 1,0	44828-0	196
mosaz leštěná			3 x 34 x 1,0	44830-3	456
Nerez matný	2,7	27 m	4 x 24 x 1,5	44832-7	322
Nerez matný	2,7	27 m	5 x 15 x 1,0	44834-1	218
Nerez matný			5 x 15 x 1,5	44836-5	246
mosaz leštěná			5 x 15 x 1,2	44838-9	241
Nerez matný	2,7	27 m	5 x 22 x 1,0	44840-2	174
Nerez matný			5 x 22 x 1,5	44842-6	322
mosaz leštěná			5 x 22 x 1,0	44844-0	334
Nerez matný	2,7	27 m	5 x 32 x 1,0	44846-4	196
Nerez matný			5 x 32 x 1,5	44848-8	406
mosaz leštěná			5 x 32 x 1,0	44850-1	456
Nerez matný	2,7	27 m	6 x 21 x 1,0	44852-5	174
Nerez matný			6 x 21 x 1,5	44854-9	322
mosaz leštěná			6 x 21 x 1,0	44856-3	334
Nerez matný	2,7	27 m	8 x 19 x 1,0	44858-7	174
Nerez matný			8 x 19 x 1,5	44860-0	322
mosaz leštěná			8 x 19 x 1,0	44862-4	334
Nerez matný	2,7	27 m	8 x 29 x 1,0	44864-8	196
Nerez matný			8 x 29 x 1,5	44866-2	406
mosaz leštěná			8 x 29 x 1,0	44868-6	456
Nerez matný	2,7	27 m	10 x 17 x 1,0	44870-9	174
Nerez matný			10 x 17 x 1,5	44872-3	322
mosaz leštěná			10 x 17 x 1,0	44874-7	334
Nerez matný	2,7	27 m	10 x 27 x 1,0	44876-1	204
Nerez matný			10 x 27 x 1,5	44878-5	406
mosaz leštěná			10 x 27 x 1,0	44880-8	456
Nerez leštěný	2,7	27 m	12 x 26 x 1,5	44882-2	213
Nerez matný			15 x 22 x 1,0	44884-6	196
Nerez matný			15 x 22 x 1,5	44886-0	406
mosaz leštěná			15 x 22 x 1,0	44888-4	456

Rozměrová tolerance ± 1mm, jiné rozměry na požádání



3. OCHRANY ROHU, SPECIÁLNÍ PROFILY

Jiné rozměry na poptávku.

Výškové vyrovnání pro individuální výšky, nerez matný

397

Výškové vyrovnání 15 x 20 x 1,5 / 2,0 / 3,0 mm, nerez matný, vrtaný

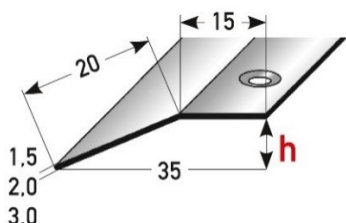

Délka	1,5 mm Tloušťka materiálu		2,0 mm Tloušťka materiálu		3,0 mm Tloušťka materiálu	
	Obj.č.	Kč/ks	Obj.č.	Kč/ks	Obj.č.	Kč/ks
1,00	67370-5	452	67376-7	567	67382-8	757
1,25	67372-9	565	67378-1	708	67384-2	946
2,50	67374-3	1130	67380-4	1417	67386-6	1893

Výškové vyrovnání 15 x 30 x 1,5 / 2,0 / 3,0 mm, nerez matný, vrtaný!

3,0 mm materiál pro nízko-
a vysokozdvizné vozíky

Maximální doporučená výška pro tento profil je 8 mm.

398

Výškové vyrovnání 15 x 30 x 1,5 / 2,0 / 3,0 mm, nerez matný, vrtaný

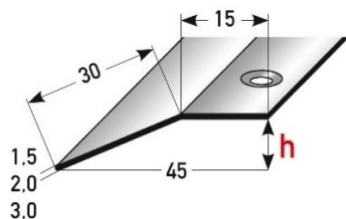

Délka	1,5 mm Tloušťka materiálu		2,0 mm Tloušťka materiálu		3,0 mm Tloušťka materiálu	
	Obj.č.	Kč/ks	Obj.č.	Kč/ks	Obj.č.	Kč/ks
1,25	67396-5	688	67402-3	872	67408-5	1192
2,50	67398-9	1375	67404-7	1744	67410-8	2383

Individuální výška = udávejte při objednání profilu!

3,0 mm materiál pro nízko-
a vysokozdvizné vozíky

Maximální doporučená výška pro tento profil je 15 mm.

241

Výškové vyrovnání 20 x 50 x 1,5 / 2,0 / 3,0 mm, nerez matný, vrtaný

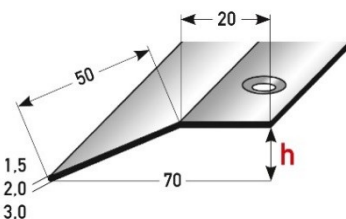

Délka	1,5 mm Tloušťka materiálu		2,0 mm Tloušťka materiálu		3,0 mm Tloušťka materiálu	
	Obj.č.	Kč/ks	Obj.č.	Kč/ks	Obj.č.	Kč/ks
1,25	60150-0	1065	60640-6	1419	60765-6	2128
2,50	60160-9	2128	60645-1	2838	60770-0	4256

Individuální výška = udávejte při objednání profilu!

3,0 mm materiál pro nízko-
a vysokozdvizné vozíky

Výškové vyrovnání 15 x 20 x 1,5 / 2,0 / 3,0 mm, nerez matný, vrtaný

3. OCHRANY ROHU, SPECIÁLNÍ PROFILY

Jiné rozměry na poptávku.

Vhodné vruty viz. Kapitola 12

Speciální profily s ochranou folií

Materiál	Délka	AxBxC (mm)	Obj.č.	Kč/m
----------	-------	------------	--------	------

230

Krytka kabelu , robustní, oboustranně samolepicí

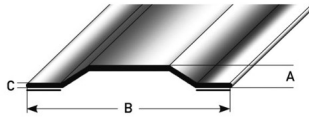

nerez matný	2,5 m	10 x 80 x 1,5	45500-4	1459
		10 x 100 x 1,5	45505-9	1703
		15 x 120 x 1,5	45510-3	1945
hliník válcovaný	2,5 m	10 x 80 x 2,0	45515-8	491
		10 x 100 x 2,0	45520-2	574
		15 x 120 x 3,0	45525-7	655

231

Rám pro předložky, nerez matný, vrtaný

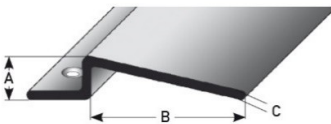

Zhotovení rámu na poptávku

Délka	AxBxC (mm)	Obj.č.	Kč/m
2,5 m	10 x 30 x 1,5	45541-7	730
	15 x 30 x 1,5	45540-0	730
	20 x 40 x 1,5	45545-5	913
	25 x 50 x 1,5	45550-9	1095
	20 x 40 x 2,0	45555-4	1215
	25 x 50 x 2,0	45560-8	1459

232

Oddělovací profil pro přírodní kámen, nerez matný, vrtaný

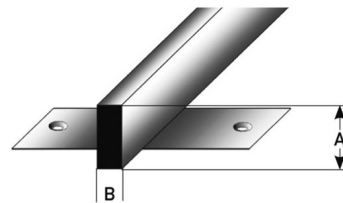

Profil je k dostání také bez bočních upevňovacích ramen, na poptávku.

Délka	AxB (mm)	Obj.č.	Kč/m
na poptávku	10 x 3	45575-2	906
	15 x 3	45580-6	1044
	20 x 3	45585-1	1194
	5 x 5	45590-5	856
	10 x 5	45595-0	1095
	12 x 5	45600-1	1194
	15 x 5	45605-6	1345
	20 x 5	45610-0	1595

Jiné výšky na poptávku

233

Ukončení běhounu , těžké, nerez matný, vrtaný

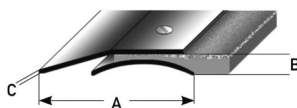

Pro volné položení, bez nutnosti připevnění podkladu.

Délka	AxBxC (mm)	Obj.č.	Kč/m
2,5 m	50 x 5 x 1,5	45625-4	1654
	60 x 10 x 1,5	45630-8	1775
	70 x 15 x 1,5	45635-3	1897

Uvedte, prosím tloušťku běhounu.

Alternativní tloušťky materiálu 2,0 & 3,0 mm na poptávku

234

Ochrana rohu pro dlažbu, nerez matný 1,0 mm

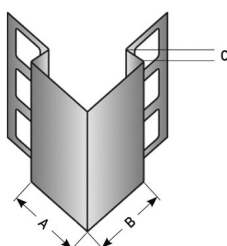

Skrytá upevňovací ramena, duté prostory zaplnit maltou

Délka	AxBxC (mm)	Obj.č.	Kč/m
2,5 m	25 x 25 x 6	45650-6	1244
	25 x 25 x 8	45655-1	1295
	25 x 25 x 10	45660-5	1362
	25 x 25 x 12,5	45665-0	1441
	30 x 30 x 6	45670-4	1316
	30 x 30 x 8	45675-9	1367
	30 x 30 x 10	45680-3	1434
	30 x 30 x 12,5	45685-8	1513
	40 x 40 x 6	45690-2	1462
	40 x 40 x 8	45695-7	1511
	40 x 40 x 10	45700-8	1579
	40 x 40 x 12,5	45705-3	1657

Jiné rozměry a povrchy na poptávku.

3 díly, bodově svařované, zástavba na úroveň povrchu

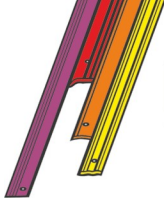

4. PŘECHODOVÉ PROFILY Z HLINÍKU, NEREZU A MOSAZI



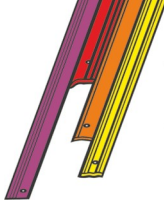

4. PŘECHODOVÉ PROFILY

K dostání na poptávku jako: stranově vrtaný, nevrtaný nebo jako plochý proužek.

Obj.č.	Kč/ks
Obj.č.	Kč/ks

Obj.č.	Kč/ks
Obj.č.	Kč/ks

142

Přechodový profil 20 mm, mosaz leštěná, s ochranou folií

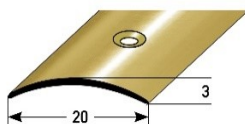

1,2 mm				
středově vrtaný	0,9	41200-7	174	
	1,0	41210-6	193	
	2,7	41220-5	522	

41201-4	200
41211-3	223
41221-2	601

Vyžádejte si, prosí, pokyny k ošetřování mosazných profilů.

143

Přechodový profil 20 mm, nerez leštěný, s ochranou folií

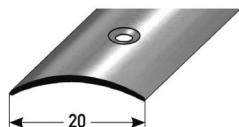

1,0 mm	středově vrtaný	0,9	41230-4	132	
		1,0	41240-3	146	
		2,7	41250-2	395	
1,5 mm	středově vrtaný	1,0	42220-4	162	
		2,7	42230-3	434	
2,0 mm	středově vrtaný	1,0	42250-1	186	
		2,7	42260-0	505	

41231-1	152
41241-0	169
41251-9	457
42221-1	184
42231-0	498
42251-8	212
42261-7	570

144

Přechodový profil 20 mm, mosaz leštěná, s ochranou folií

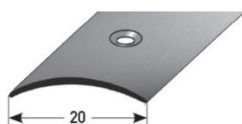

1,0 mm	středově vrtaný	1,0	42280-8	175	
		2,7	42290-7	474	
1,5 mm	středově vrtaný	1,0	42310-2	222	
		2,7	42320-1	600	
2,0 mm	středově vrtaný	1,0	42340-9	272	
		2,7	42350-8	732	

42281-5	199
42291-4	536
42311-9	247
42321-8	666
42341-6	296
42351-5	797

524

Zátěžový přechodový profil 20 x 3,0 mm, hliník elox., středově vrtaný

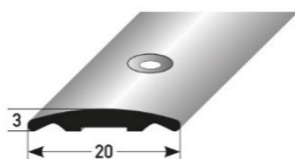

Barva	Délka	Obj.č.	Kč/ks
stříbrná	0,9	72058-4	124
	2,7	72060-7	334
barva nerez	0,9	72066-9	168
	2,7	72068-3	453

Obj.č.	Kč/ks
72062-1	145
72064-5	397
72070-6	189
72072-0	517

Jiné barvy eloxu viz. Kapitola 6.

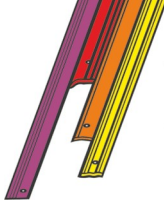

4. PŘECHODOVÉ PROFILY

K dostání na poptávku jako: stranově vrtaný, nevrtaný nebo jako plochý proužek.

Tloušťka + způsob uchycení			
Délka	Obj.č.	Kč/ks	

SB-balení včetně vrtů a hmoždinek	
Obj.č.	Kč/ks

01

Přechodový profil **28 mm**, mosaz leštěná, s ochranou folií

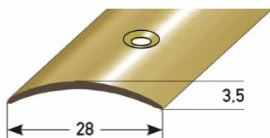

Vyžádejte si, prosím, pokyny k ošetřování mosazných profilů.

1,0 mm	středově vrtaný	0,9	03090-4	274	03091-1	298	
		1,0	03100-0	304	03101-7	328	
1,0 mm	stranově vrtaný	2,0	03110-9	607	03111-6	656	
		2,7	03120-8	819	03121-5	894	
		0,9	03390-5	274	03391-2	298	
		1,0	03400-1	304	03401-8	328	
1,0 mm	samolepící	2,0	03410-0	607	03411-7	656	
		2,7	03420-9	819	03421-6	894	
		0,9	03093-5	311	03092-8	329	
1,2 mm	středově vrtaný	1,0	03103-1	341	03102-4	359	
		2,7	03123-9	920	03126-0	975	
		0,9	03095-9	315	03096-6	339	
	1,2 mm	stranově vrtaný	1,0	03105-5	349	03106-2	373
			2,7	03125-3	942	03122-2	1016
			0,9	03094-2	315	03099-7	339
	1,2 mm	samolepící	1,0	02104-9	349	03109-3	373
			2,7	03124-6	942	03129-1	1016
			0,9	03097-3	351	03098-0	370
1,2 mm	samolepící	1,0	03107-9	386	03108-6	404	
		2,7	03127-7	1042	03128-4	1098	

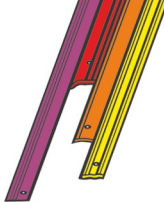

4. PŘECHODOVÉ PROFILY

K dostání na poptávku jako: stranově vrtaný, nevrtaný nebo jako plochý proužek.

Tloušťka + způsob uchycení	Délka	Obj.č.	Kč/ks
----------------------------	-------	--------	-------

SB-balení včetně vrtutí a hmoždinek	
Obj.č.	Kč/ks

13

Přechodový profil 28 mm, nerez leštěný, s ochranou folií

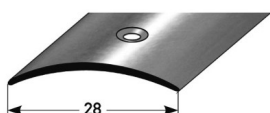

1,0 mm	středově vrtaný	0,9	03190-1	106	03191-8	127		
		1,0	03200-7	117	03201-4	138		
1,0 mm	středově vrtaný	2,0	03210-6	236	03211-3	277		
		2,7	03220-5	318	03221-2	382		
		1,0 mm	stranově vrtaný	0,9	03490-2	106	03491-9	127
				1,0	03500-8	117	03501-5	138
2,0	03510-7			236	03511-4	277		
1,0 mm	stranově vrtaný	2,7	03520-6	318	03521-3	382		
		samolepící	0,9	03193-2	138	03192-5	154	
			1,0	03203-8	154	03202-1	169	
2,7	03223-6		414	03224-3	463			
1,5 mm	středově vrtaný	1,0	42370-6	160	42371-3	181		
		2,7	42380-5	432	42381-2	497		
	samolepící	1,0	42400-0	192	42401-7	208		
		2,7	42410-9	518	42411-6	567		
2,0 mm	středově vrtaný	1,0	42430-7	192	42431-4	213		
		2,7	42440-6	517	42441-3	581		
	samolepící	1,0	42460-4	223	42461-1	239		
		2,7	42470-3	604	42471-0	652		

14

Přechodový profil 28 mm, nerez matný, s ochranou folií

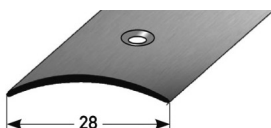

1,0 mm	středově vrtaný	0,9	03690-6	138	03691-3	160
		1,0	03700-2	154	03701-9	175
		2,7	03720-0	416	03721-7	480
1,0 mm	stranově vrtaný	0,9	03790-3	138	03791-0	160
		1,0	03800-9	154	03801-6	175
		2,7	03820-7	416	03821-4	480
1,0 mm	samolepící	0,9	03890-0	171	03891-7	186
		1,0	03900-6	186	03901-3	195
		2,7	03920-4	502	03921-1	551
1,5 mm	středově vrtaný	1,0	60005-3	217	60006-0	238
		2,7	60021-3	587	60023-7	651
	samolepící	1,0	60007-7	250	60024-4	265
		2,7	60009-1	672	60026-8	722
2,0 mm	středově vrtaný	1,0	60530-0	288	60531-7	310
		2,7	60542-3	779	60543-0	844
	samolepící	1,0	60532-4	327	60533-1	343
		2,7	60538-6	883	60539-3	931

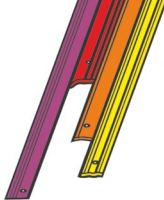

4. PŘECHODOVÉ PROFILY

Jiné barvy eloxu viz. Kapitola 6.

05

Přechodový profil 28 x 1,5 mm, hliník eloxovaný, středově vrtaný

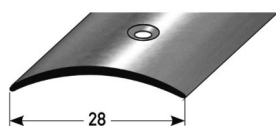

Stranové vrtání na poptávku

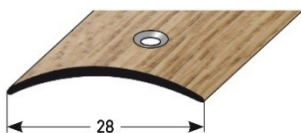

Barva			
Barva	Délka/m	Obj.č.	Kč/ks

SB-balení včetně vrutů a hmoždinek	
Obj.č.	Kč/ks

stříbrná	0,9	08490-7	96
	1,0	08500-3	107
	2,0	08510-2	213
	2,7	08520-1	288
zlatá	0,9	08590-4	124
	1,0	08600-0	138
	2,0	08610-9	279
	2,7	08620-8	377
bronz světlá	0,9	08690-1	132
	1,0	08700-7	147
	2,0	08710-6	295
	2,7	08720-5	397
bronz tmavá	0,9	08790-8	132
	1,0	08800-4	147
	2,0	08810-3	295
	2,7	08820-2	397
zlatá světlá	0,9	70802-5	124
	1,0	70804-9	138
	2,0	70806-3	279
	2,7	70808-7	377
barva nerezů	0,9	70818-6	132
	1,0	70820-9	147
	2,0	70822-3	295
	2,7	70824-7	397
černá	1,0	72076-8	147
	2,7	72078-2	397

08491-4	116
08501-0	127
08511-9	253
08521-8	344
08591-1	145
08601-7	162
08611-6	321
08621-5	434
08691-8	162
08701-4	180
08711-3	357
08721-2	483
08791-5	152
08801-1	168
08811-0	337
08821-9	454
70810-0	145
70812-4	162
70814-8	321
70816-2	434
70826-1	152
70828-5	168
70830-8	337
70832-2	454
72080-5	168
72082-9	454

Dřevodekory-fólie	buk	1,0	38160-0	251
		2,7	38170-9	678
	dub	1,0	38180-8	251
		2,7	38190-7	678
	javor	1,0	38200-3	251
		2,7	38210-2	678
	třešeň	1,0	38220-1	251
		2,7	38225-6	678
	dub rustikál	1,0	38230-0	251
		2,7	38235-5	678

38161-7	273
38171-6	737
38181-5	273
38191-4	737
38201-0	273
38211-9	737
38221-8	273
38226-3	737
38231-7	273
38236-2	737

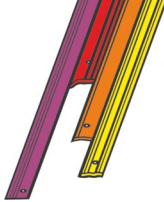

4. PŘECHODOVÉ PROFILY

Jiné barvy eloxu viz. Kapitola 6.

Přechodový profil			
Barva	Délka/m	Obj.č.	Kč/ks

SB-balení včetně vrutů a hmoždinek	
Obj.č.	Kč/ks

05

Přechodový profil 28 x 1,5 mm, hliník eloxovaný, samolepící

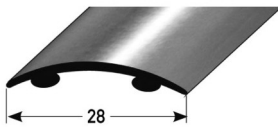

stříbrná	0,9	08493-8	137
	1,0	08503-4	153
	2,7	08523-2	413
zlatá	0,9	08593-5	169
	1,0	08603-1	189
	2,7	08623-9	509
bronz světlá	0,9	08693-2	177
	1,0	08703-8	195
	2,7	08723-6	529
bronz tmavá	0,9	08793-9	177
	1,0	08803-5	195
	2,7	08823-3	529
zlatá světlá	0,9	70836-0	169
	1,0	70838-4	189
	2,7	70840-7	509
Barva nerez, jemný zbrus	0,9	70848-3	177
	1,0	70850-6	195
	2,7	70852-0	529
černá	1,0	72084-3	195
	2,7	72086-7	529

08492-1	151
08502-7	166
08524-9	451
08592-8	182
08602-4	203
08624-6	547
08692-5	190
08702-1	212
08724-3	567
08792-2	190
08802-8	212
08824-0	567
70842-1	182
70844-5	203
70846-9	547
70854-4	190
70856-8	212
70858-2	567
72088-1	212
72090-4	567

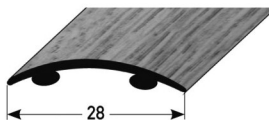

Dřevodekory-folie	buk	1,0	38100-6	310
		2,7	38110-5	834
	dub	1,0	38120-4	310
		2,7	38130-3	834
	javor	1,0	38140-2	310
		2,7	38150-1	834
	třešeň	1,0	38240-9	310
		2,7	38245-4	834
	dub rustikál	1,0	38250-8	310
		2,7	38255-3	834

38101-3	322
38111-2	871
38121-1	322
38131-0	871
38141-9	322
38151-8	871
38241-6	322
38246-1	871
38251-5	322
38256-0	871

Příklad: vrchní přechodový profil 28 mm, č. 05, viz. Str. 53+54/spodní přechodový profil 38mm, č. 12, viz. str.59+60





4. PŘECHODOVÉ PROFILY

Jiné barvy eloxu viz. Kapitola 6.

Barva	Délka/m	Obj.č.	Kč/ks
-------	---------	--------	-------

SB-balení včetně vrutů a hmoždinek	
Obj.č.	Kč/ks

10

Přechodový profil, 24,5 x 1,25 mm, hliník elox., středově vrtaný

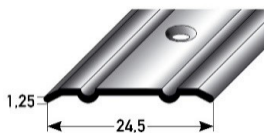

stříbrná	0,9	31105-8	120
	1,0	31110-2	133
	2,7	31115-7	358
zlatá	0,9	31120-1	122
	1,0	31125-6	135
	2,7	31130-0	367
bronz světlá	0,9	31135-5	136
	1,0	31140-9	152
	2,7	31145-4	409
bronz tmavá	0,9	31150-8	136
	1,0	31155-3	152
	2,7	31160-7	409

31106-5	138
31111-9	154
31116-4	416
31121-8	141
31126-3	157
31131-7	424
31136-2	165
31141-6	183
31146-1	495
31151-5	155
31156-0	173
31161-4	466

10

Přechodový profil, 24,5 x 1,25 mm, hliník elox., samolepící

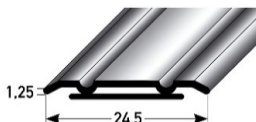

stříbrná	0,9	31107-2	164
	1,0	31112-6	181
	2,7	31118-8	489
zlatá	0,9	31122-5	166
	1,0	31127-0	184
	2,7	31133-1	498
bronz světlá	0,9	31137-9	180
	1,0	31142-3	200
	2,7	31148-5	539
bronz tmavá	0,9	31152-2	180
	1,0	31157-7	200
	2,7	31163-8	539

31108-9	177
31113-3	195
31117-1	529
31123-2	180
31128-7	199
31132-4	536
31138-6	193
31143-0	214
31147-8	579
31153-9	193
31158-4	214
31162-1	579

11

Přechodový profil, 27 x 1,7 mm, hliník elox., středově vrtaný

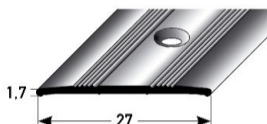

stříbrná	0,9	23090-8	93
	1,0	23100-4	104
	2,0	23120-2	208
	2,7	23110-3	281
zlatá	0,9	23190-5	127
	1,0	23200-1	141
	2,0	23220-9	282
	2,7	23210-0	382
bronz světlá	0,9	23290-2	140
	1,0	23300-8	156
	2,0	23320-6	313
	2,7	23310-7	421
bronz tmavá	0,9	23390-9	140
	1,0	23400-5	156
	2,0	23420-3	313
	2,7	23410-4	421

23091-5	114
23101-1	124
23111-0	336
23191-2	147
23201-8	163
23211-7	439
23291-9	169
23301-5	189
23311-4	508
23391-6	160
23401-2	178
23411-1	479

11

Přechodový profil, 27 x 1,7 mm, hliník elox., samolepící

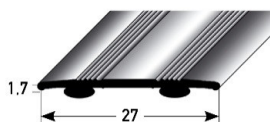

stříbrná	0,9	23093-9	133
	1,0	23103-5	147
	2,7	23123-3	396
zlatá	0,9	23193-6	166
	1,0	23203-2	185
	2,7	23223-0	501
bronz světlá	0,9	23293-3	181
	1,0	23303-9	200
	2,7	23323-7	541
bronz tmavá	0,9	23393-0	181
	1,0	23403-6	200
	2,7	23423-4	541

23092-2	147
23102-8	161
23122-6	436
23192-9	180
23202-5	200
23222-3	539
23292-6	194
23302-2	215
23322-0	580
23392-3	194
23402-9	215
23422-7	580

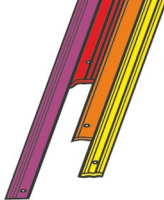

4. PŘECHODOVÉ PROFILY

Jiné barvy eloxu viz. Kapitola 6.

				SB-balení včetně vrutů a hmoždinek	
Barva	Délka/m	Obj.č.	Kč/ks	Obj.č.	Kč/ks

06 Zátěžový přechodový profil 28 x 4,5 mm, hliník eloxovaný, středově vrtaný

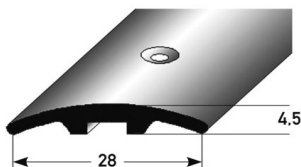

stříbrná	0,9	31205-5	164	31207-9	183
	1,0	31210-9	182	31212-3	203
	2,7	31215-4	491	31217-8	550
zlatá	0,9	31220-8	166	31222-2	185
	1,0	31225-3	183	31227-7	205
	2,7	31230-7	497	31232-1	556
bronz světlá	0,9	31235-2	171	31237-6	200
	1,0	31240-6	191	31242-0	222
	2,7	31245-1	514	31247-5	599
bronz tmavá	0,9	31250-5	171	31252-9	191
	1,0	31255-0	191	31257-4	212
	2,7	31260-4	514	31262-8	572

06 Zátěžový přechodový profil 28 x 4,5 mm, hliník eloxovaný, samolepící

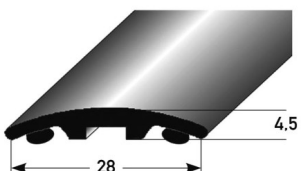

stříbrná	0,9	31206-2	208	31208-6	220
	1,0	31211-6	231	31213-0	246
	2,7	31216-1	624	31218-5	663
zlatá	0,9	31221-5	212	31223-9	222
	1,0	31226-0	234	31228-4	249
	2,7	31231-4	630	31233-8	668
bronz světlá	0,9	31236-9	215	31238-3	229
	1,0	31241-3	239	31243-7	253
	2,7	31246-8	646	31248-2	684
bronz tmavá	0,9	31251-2	215	31253-6	229
	1,0	31256-7	239	31258-1	253
	2,7	31261-1	646	31263-5	684



4. PŘECHODOVÉ PROFILY

Jiné barva eloxování viz. Kapitola 6.

Barva	Délka/m	Obj.č.	Kč/ks
-------	---------	--------	-------

SB-balení včetně vrutů a hmoždinek	
Obj.č.	Kč/ks

07

Přechodový profil 37 x 4,5 mm, hliník eloxovaný, středově vrtaný

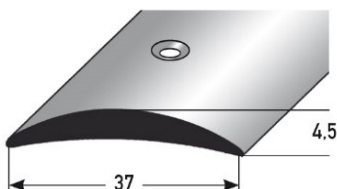

stříbrná	0,9	31305-2	212	31307-6	230
	1,0	31310-6	234	31312-0	254
	2,7	31315-1	632	31317-5	689
zlatá	0,9	31320-5	216	31322-9	236
	1,0	31325-0	239	31327-4	261
	2,7	31330-4	648	31332-8	705
bronz světlá	0,9	31335-9	235	31337-3	263
	1,0	31340-3	260	31342-7	293
	2,7	31345-8	704	31347-2	790
bronz tmavá	0,9	31350-2	235	31352-6	254
	1,0	31355-7	260	31357-1	282
	2,7	31360-1	704	31362-5	762

07

Přechodový profil 37 x 4,5 mm, hliník eloxovaný, stranově vrtaný

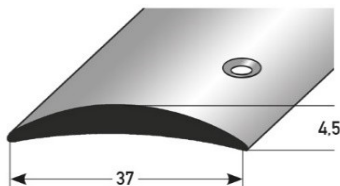

stříbrná	0,9	47700-6	212	47706-8	230
	1,0	47702-0	234	47708-2	254
	2,7	47704-4	632	47710-5	689
zlatá	0,9	47712-9	216	47718-1	236
	1,0	47714-3	239	47720-4	261
	2,7	47716-7	648	47722-8	705
bronz světlá	0,9	47724-2	235	47730-3	263
	1,0	47726-6	260	47732-7	293
	2,7	47728-0	704	47734-1	790
bronz tmavá	0,9	47736-5	235	47742-6	254
	1,0	47738-9	260	47744-0	282
	2,7	47740-2	704	47746-4	762

07

Přechodový profil 37 x 4,5 mm, hliník eloxovaný, samolepící

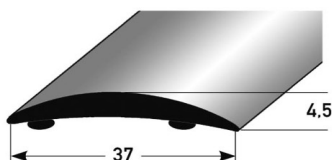

stříbrná	0,9	31306-9	254	31308-3	267
	1,0	31311-3	283	31313-7	297
	2,7	31316-8	763	31318-2	801
zlatá	0,9	31321-2	260	31323-6	273
	1,0	31326-7	288	31328-1	302
	2,7	31331-1	779	31333-5	818
bronz světlá	0,9	31336-6	279	31338-0	291
	1,0	31341-0	310	31343-4	323
	2,7	31346-5	836	31348-9	874
bronz tmavá	0,9	31351-9	279	31353-3	291
	1,0	31356-4	310	31358-8	323
	2,7	31361-8	836	31363-2	874

Příklad: Přechodový profil 37 x 4,5 mm, hliník (viz nahoře).

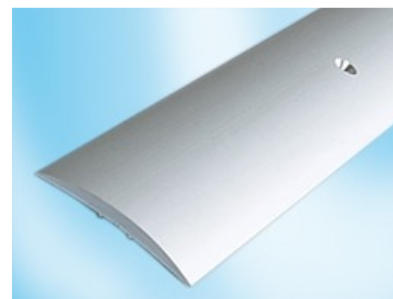



4. PŘECHODOVÉ PROFILY

K dostání na poptávku jako: stranově vrtaný, nevrtaný nebo jako plochý proužek.

02

Přechodový profil 37 mm, mosaz leštěná s ochranou folií

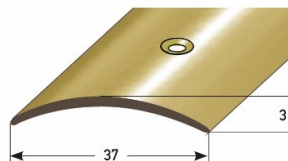

Vyžádejte si, prosím, pokyny pro ošetřování mosazných profilů.

Tloušťka + způsob uchycení				Délka	Obj.číslo	Kč/ks	Obj.č.	Kč/ks
1,0 mm	středově vrtaný	0,9		06090-1	372	06091-8	397	
		1,0		06100-7	415	06101-4	439	
		2,0		06110-6	828			
		2,7		06120-5	1118	06121-2	1194	
	stranově vrtaný	0,9		06390-2	372	06391-9	397	
		1,0		06400-8	415	06401-5	439	
		2,0		06410-7	828			
	samolepící	0,9		06093-2	411	06421-3	1194	
		1,0		06103-8	451	06092-5	428	
2,7		06123-6	1293	06102-1	470			
1,2 mm	středově vrtaný	0,9		06095-6	412	06122-9	1349	
		1,0		06105-2	457	06096-3	436	
		2,7		06125-0	1235	06106-9	482	
	stranově vrtaný	0,9		06094-9	412	06126-7	1309	
		1,0		06104-5	457	06099-4	436	
		2,7		06124-3	1235	06109-0	482	
	samolepící	0,9		06097-0	449	06129-8	1309	
		1,0		06107-6	495	06098-7	468	
		2,7		06127-4	1335	06108-3	513	
1,5 mm	středově vrtaný	0,9		06190-8	130	06128-1	1390	
		1,0		06200-4	145	06096-3	436	
		2,0		06210-3	289	06106-9	482	
		2,7		06220-2	391	06126-7	1309	
	stranově vrtaný	0,9		06490-9	130	06099-4	436	
		1,0		06500-5	145	06109-0	482	
		2,0		06510-4	289	06129-8	1309	
		2,7		06520-3	391	06098-7	468	
	samolepící	0,9		06193-9	163	06122-6	541	
1,0		06203-5	177	06192-2	178			
2,7		06223-3	476	06202-8	209			
1,5 mm	středově vrtaný	1,0		42490-1	177	06222-6	541	
		2,7		42500-7	479	42491-8	199	
	samolepící	1,0		42520-5	209	42501-4	543	
2,7		42530-4	565	42521-2	226			
2,0 mm	středově vrtaný	1,0		42550-2	216	42531-1	629	
		2,7		42560-1	582	42551-9	237	
	samolepící	1,0		42580-9	249	42561-8	646	
2,7		42590-8	670	42581-6	266			

15

Přechodový profil 37 mm, nerez leštěný, s ochranou folií

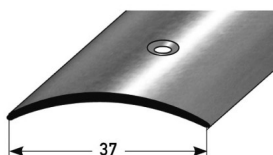

1,0 mm	středově vrtaný	0,9		06190-8	130	06191-5	152
		1,0		06200-4	145	06201-1	166
		2,0		06210-3	289		
		2,7		06220-2	391	06221-9	455
	stranově vrtaný	0,9		06490-9	130	06491-6	152
		1,0		06500-5	145	06501-2	166
		2,0		06510-4	289		
		2,7		06520-3	391	06521-0	455
	samolepící	0,9		06193-9	163	06192-2	178
		1,0		06203-5	177	06202-8	209
		2,7		06223-3	476	06222-6	541
		2,7		06223-3	476		
1,5 mm	středově vrtaný	1,0		42490-1	177	42491-8	199
		2,7		42500-7	479	42501-4	543
	samolepící	1,0		42520-5	209	42521-2	226
2,7		42530-4	565	42531-1	629		
2,0 mm	středově vrtaný	1,0		42550-2	216	42551-9	237
		2,7		42560-1	582	42561-8	646
	samolepící	1,0		42580-9	249	42581-6	266
2,7		42590-8	670	42591-5	717		

16

Přechodový profil s ochranou folií 37 mm, nerez matný, vrtaný

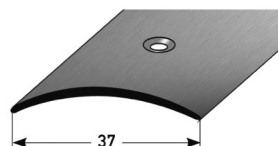

1,0 mm	středově vrtaný	0,9		06690-3	180	06691-0	200
		1,0		06700-9	200	06701-6	220
		2,7		06720-7	538	06721-4	603
	stranově vrtaný	0,9		06790-0	180	06791-7	200
		1,0		06800-6	200	06801-3	220
		2,7		06820-4	538	06821-1	603
	samolepící	0,9		06890-7	212	06891-4	228
		1,0		06900-3	231	06901-0	248
		2,7		06920-1	624	06921-8	689
1,5 mm	středově vrtaný	1,0		60025-1	267	42601-1	288
		2,7		42600-4	722	42603-5	786
	stranově vrtaný	1,0		42610-3	299	42611-0	315
2,7		42630-1	808	42631-8	873		
2,0 mm	středově vrtaný	1,0		60545-4	336	42641-7	357
		2,7		42640-0	907	42643-1	971
	samolepící	1,0		42650-9	368	42651-6	384
2,7		42670-7	993	42671-4	1058		

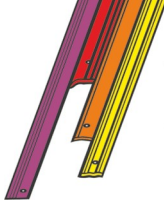

4. PŘECHODOVÉ PROFILY

Jiné barvy eloxu viz. Kapitola 6.

12

Přechodový profil 38 x 1,8 mm, hliník eloxovaný, vrtaný

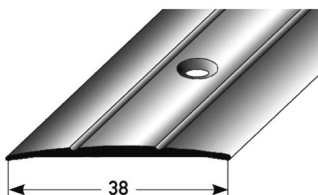

Barva	Délka/m	Obj.č.	Kč/ks
-------	---------	--------	-------

SB-balení včetně vrtutí a hmoždinek	
Obj.č.	Kč/ks

stříbrná	0,9	23490-6	103	23491-3	122
	1,0	23500-2	115	23501-9	135
	2,0	23510-1	229		
	2,7	23520-0	310	23521-7	365
zlatá	0,9	23590-3	146	23591-0	166
	1,0	23600-9	162	23601-6	183
	2,0	23610-8	323		
	2,7	23620-7	437	23621-4	497
bronz světlá	0,9	23690-0	155	23691-7	183
	1,0	23700-6	173	23701-3	204
	2,0	23710-5	345		
	2,7	23720-4	466	23721-1	552
bronz tmavá	0,9	23790-7	155	23791-4	175
	1,0	23800-3	173	23801-0	194
	2,0	23810-2	345		0
	2,7	23820-1	466	23821-8	524
barva nerez, jemný zbrus	0,9	71930-4	155	71936-6	183
	1,0	71932-8	173	71938-0	204
	2,7	71934-2	466	71940-3	552
černá	1,0	72094-2	173	72098-0	194
	2,7	72096-6	466	72100-0	524
buk	1,0	38340-6	277	38341-3	299
	2,7	38350-5	748	38351-2	807
dub	1,0	38360-4	277	38361-1	299
	2,7	38370-3	748	38371-0	807
javor	1,0	38380-2	277	38381-9	299
	2,7	38390-1	748	38391-8	807
třešeň	1,0	38400-7	277	38401-4	299
	2,7	38405-2	748	38406-9	807
dub rustikál	1,0	38410-6	277	38411-3	299
	2,7	38415-1	748	38416-8	807

Dřevodekory-fólie



4. PŘECHODOVÉ PROFILY

Jiné barvy eloxu viz. Kapitola 6.

12

Přechodový profil 38 x 1,8 mm, hliník eloxovaný, samolepící

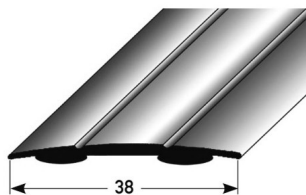

Barva	Délka/m	Obj.č.	Kč/ks
-------	---------	--------	-------

SB-balení včetně vrutů a hmoždinek	
Obj.č.	Kč/ks

stříbrná	0,9	23493-7	145	23492-0	158	
	1,0	23503-3	161	23502-6	175	
	2,7	23523-1	437	23522-4	476	
zlatá	0,9	23593-4	190	23592-7	203	
	1,0	23603-0	212	23602-3	226	
	2,7	23623-8	570	23622-1	608	
bronz světlá	0,9	23693-1	200	23692-4	213	
	1,0	23703-7	221	23702-0	237	
	2,7	23723-5	598	23722-8	636	
bronz tmavá	0,9	23793-8	200	23792-1	213	
	1,0	23803-4	221	23802-7	237	
	2,7	23823-2	598	23822-5	636	
barva nerez, jemný zbrus	0,9	71942-7	200	71948-9	213	
	1,0	71944-1	221	68004-8	237	
	2,7	71946-5	598	68006-2	636	
černá	1,0	72102-4	221	72106-2	237	
	2,7	72104-8	598	72108-6	636	
Dřevodekory-fólie	buk	1,0	38280-5	335	38281-2	349
		2,7	38290-4	903	38291-1	941
	dub	1,0	38300-0	335	38301-7	349
		2,7	38310-9	903	38311-6	941
	javor	1,0	38320-8	335	38321-5	349
		2,7	38330-7	903	38331-4	941
	třešeň	1,0	38420-5	335	38421-2	349
		2,7	38425-0	903	38426-7	941
	dub rustikál	1,0	38430-4	335	38431-1	349
		2,7	38435-9	903	38436-6	941

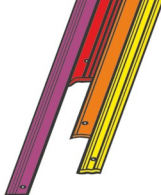

4. PŘECHODOVÉ PROFILY

Jiné barvy eloxu viz. Kapitola 6

03

Přechodový profil 48 x 2 mm, mosaz leštěná

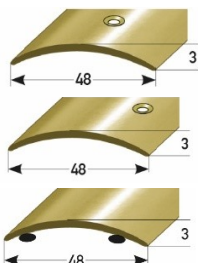

Způsob uchycení	Délka	Obj.číslo	Kč/ks	Obj.č.	Kč/ks
středově vrtaný	1,0	28761-2	1066	28763-6	1096
	2,5	28760-5	2664	28762-9	2739
stranově vrtaný	1,0	48060-0	1066	48064-8	1096
	2,5	48062-4	2664	48066-2	2739
samolepící	1,0	48070-9	1119	48074-7	1143
	2,5	48072-3	2796	48076-1	2860

Vyžádejte si, prosím, pokyny k ošetřování mosazných profilů.

155

Přechodový profil 50 x 1,5 mm, nerez matný

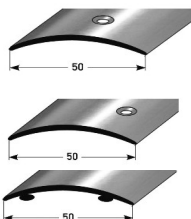

středově vrtaný	1,0	63000-5	608	63010-4	667
	2,7	63005-0	1642	63015-9	1695
stranově vrtaný	1,0	63020-3	608	63030-2	667
	2,7	63025-8	1642	63035-7	1695
samolepící	1,0	63040-1	659	63050-0	717
	2,7	63045-6	1648	63055-5	1823

145

Přechodový profil 50 x 4 mm, hliník eloxovaný, středově vrtaný, pro velká zatížení

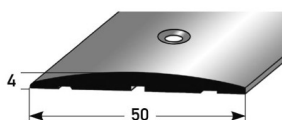

Barva	Délka	Obj.číslo	Kč/ks	Obj.č.	Kč/ks
stříbrná	1,0	42820-6	321	42830-5	343
	2,7	42825-1	869	42835-0	928
zlatá	1,0	42840-4	333	42850-3	355
	2,7	42845-9	898	42855-8	955
bronz světlá	1,0	42860-2	356	42870-1	386
	2,7	42865-7	957	42875-6	1044
bronz tmavá	1,0	42880-0	356	42890-9	377
	2,7	42885-5	957	42895-4	1015

145

Přechodový profil 50 x 4 mm, hliník eloxovaný, stranově vrtaný, pro velká zatížení

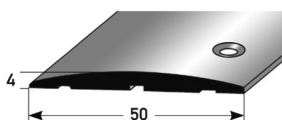

stříbrná	1,0	47818-8	321	47822-5	343
	2,7	47820-1	869	47824-9	928
zlatá	1,0	47826-3	333	47830-0	355
	2,7	47828-7	898	47832-4	955
bronz světlá	1,0	47834-8	356	47838-6	386
	2,7	47836-2	957	47840-9	1044
bronz tmavá	1,0	47842-3	356	47846-1	377
	2,7	47844-7	957	47848-5	1015

145

Přechodový profil 50 x 4 mm, hliník eloxovaný, samolepící, pro velká zatížení

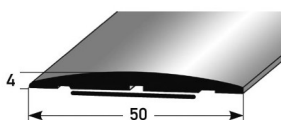

stříbrná	1,0	47750-1	370	47754-9	384
	2,7	47752-5	1001	47756-3	1038
zlatá	1,0	47758-7	382	47762-4	395
	2,7	47760-0	1030	47764-8	1067
bronz světlá	1,0	47766-2	404	47770-9	428
	2,7	47768-6	1089	47772-3	1154
bronz tmavá	1,0	47774-7	404	47778-5	428
	2,7	47776-1	1089	47780-8	1154

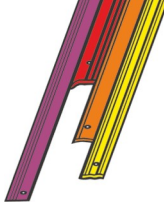

4. PŘECHODOVÉ PROFILY

Jiné barvy eloxu viz.
Kapitola 6

04

Přechodový profil 57 x 2 mm, mosaz leštěná

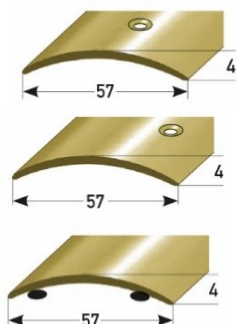

Barva	Délka	Obj.číslo	Kč/ks
-------	-------	-----------	-------

Obj.č.	Kč/ks
--------	-------

středově vrtaný	1,0	28771-1	1143
	2,5	28770-4	2859

28773-5	1173
28772-8	2935

stranově vrtaný	1,0	48080-8	1143
	2,5	48082-2	2859

48084-6	1173
48086-0	2935

samolepicí	1,0	48090-7	1197
	2,5	48092-1	2995

48094-5	1221
48096-9	3058

08

Přechodový profil 58 x 4 mm, hliník elox., středově vrtaný, pro velké zatížení

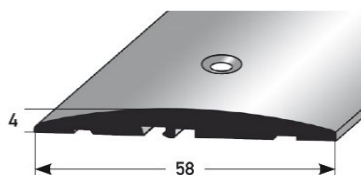

Barva			
stříbrná	1,0	31600-8	370
	2,7	31605-3	1001
zlatá	1,0	31610-7	384
	2,7	31615-2	1036
bronz světlá	1,0	31620-6	410
	2,7	31625-1	1105
bronz tmavá	1,0	31630-5	410
	2,7	31635-0	1105

31601-5	392
31606-0	1059
31611-4	406
31616-9	1092
31621-3	441
31626-8	1190
31631-2	432
31636-7	1163

08

Přechodový profil 58 x 4 mm, hliník elox., stranově vrtaný, pro velká zatížení

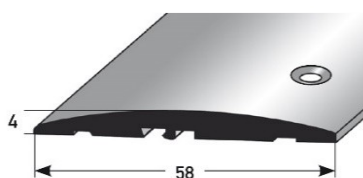

stříbrná	1,0	47852-2	370
	2,7	47854-6	1001
zlatá	1,0	47860-7	384
	2,7	47862-1	1036
bronz světlá	1,0	47868-3	410
	2,7	47870-6	1105
bronz tmavá	1,0	47876-8	410
	2,7	47878-2	1105

47856-0	392
47858-4	1059
47864-5	406
47866-9	1092
47872-0	441
47874-4	1190
47880-5	432
47882-9	1163

08

Přechodový profil 58 x 4 mm, hliník elox., samolepicí, pro velká zatížení

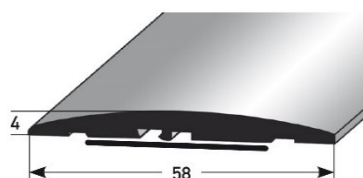

stříbrná	1,0	47784-6	461
	2,7	47786-0	1244
zlatá	1,0	47792-1	474
	2,7	47794-5	1279
bronz světlá	1,0	47800-3	500
	2,7	47802-7	1349
bronz tmavá	1,0	47808-9	500
	2,7	47810-2	1349

47788-4	466
47790-7	1261
47796-9	480
47798-3	1294
47804-1	514
47806-5	1392
47812-6	514
47814-0	1392

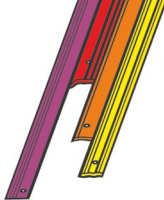

4. PŘECHODOVÉ PROFILY

Jiné barvy eloxu viz. Kapitola 6

Barva	Délka	Obj.číslo	Kč/ks
-------	-------	-----------	-------

Obj.č.	Kč/ks
--------	-------

350

Přechodový profil 80 x 3,5 mm, hliník elox., středově vrtaný

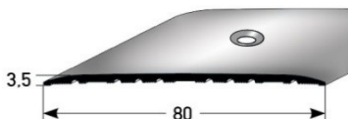

stříbrná	1,0	65400-1	433
	2,7	65402-5	1169
zlatá	1,0	65404-9	442
	2,7	65406-3	1194
bronz světlá	1,0	65408-7	491
	2,7	65410-0	1325
bronz tmavá	1,0	65412-4	491
	2,7	65414-8	1325

65416-2	454
65418-6	1232
65420-9	463
65422-3	1256
65424-7	511
65426-1	1387
65428-5	511
65430-8	1387

350

Přechodový profil 80 x 3,5 mm, hliník elox., stranově vrtaný

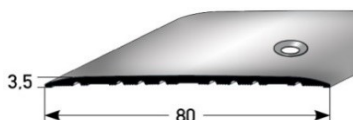

stříbrná	1,0	65434-6	433
	2,7	65436-0	1169
zlatá	1,0	65438-4	442
	2,7	65440-7	1194
bronz světlá	1,0	65442-1	491
	2,7	65444-5	1325
bronz tmavá	1,0	65446-9	491
	2,7	65448-3	1325

65450-6	454
65452-0	1232
65454-4	463
65456-8	1256
65458-2	511
65460-5	1387
65462-9	511
65464-3	1387

350

Přechodový profil 80 x 3,5 mm, hliník elox., samolepící

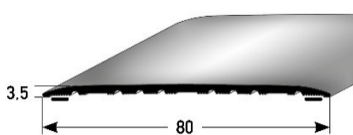

stříbrná	1,0	65468-1	520
	2,7	65470-4	1404
zlatá	1,0	65472-8	530
	2,7	65474-2	1431
bronz světlá	1,0	65476-6	578
	2,7	65478-0	1561
bronz tmavá	1,0	65480-3	578
	2,7	65482-7	1561

65484-1	536
65486-5	1447
65488-9	546
65490-2	1473
65492-6	594
65494-0	1603
65496-4	594
65498-8	1603

585

NOVÉ!

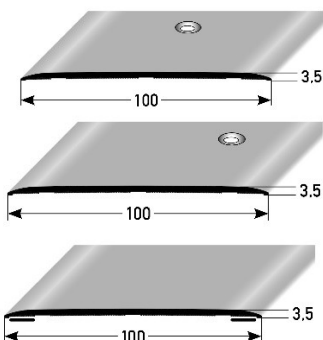

Přechodový profil 100 x 3,5 mm, hliník stříbrný eloxovaný

Upevnění	Délka	Obj.číslo	Kč/ks
středově vrtaný	2,7	72978-5	1575
stranově vrtaný	2,7	72980-8	1575
samolepící	2,7	72982-2	1809

Obj.č.	Kč/ks
72986-0	1637
72988-4	1637
72990-7	1852

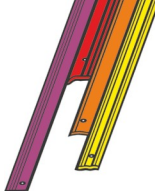

4. PŘECHODOVÉ PROFILY

Způsob uchycení	Délka	Obj.číslo	Kč/ks	Obj.č.	Kč/ks
-----------------	-------	-----------	-------	--------	-------

439

Nerez- přechodový profil 27 x 1,5 mm, profilované drážkování, matný

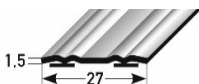
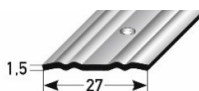

středově vrtaný	1,0	68270-7	260	68282-0	282
	2,7	68272-1	704	68284-4	761
samolepící	1,0	68276-9	299	68288-2	315
	2,7	68278-3	809	68290-5	866

440

Nerez – přechodový profil 38 x 1,5 mm, profilované drážkování, matný

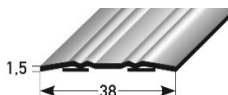
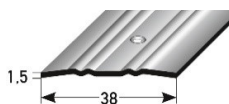

středově vrtaný	1,0	68300-1	320	68312-4	341
	2,7	68302-5	865	68314-8	922
samolepící	1,0	68306-3	360	68318-6	375
	2,7	68308-7	971	68320-9	1013

441

Přechodový profil 30 x 3,5 mm, nerez V4A tažený, vrtaný

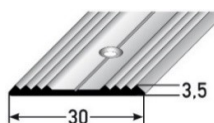

středově vrtaný	1,0	68330-8	1883	68336-0	1939
	2,5	68332-2	4707	68338-4	4876

Nerezové vruty viz. Kap. 12

Nerez – přechodové profily INOX PROTECT pro pokládku s vložkou 39 mm

412

Přechodový profil 70 x 1,5 mm INOX PROTECT, nerez matný, vrtaný

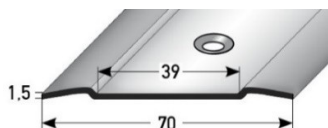

1,0 m		67034-6	852
2,5 m		67036-0	2128
3,0 m*		67038-4	2555

Pro pokládku s vložkou 39 mm, viz str. 23



Přechodový profil INOX PROTECT s vložkou 39 mm, Easy-Clean, žluto - černá (viz. Str. 23 nahoře)

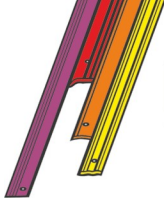

4. PŘECHODOVÉ PROFILY

Jiné rozměry na
poptávku.

Hraněné profily z nerez, matně kartáčované

Šířka	Délka	1,5 mm tloušťka		2,0 mm tloušťka	
		Obj.č.	Kč/ks	Obj.č.	Kč/ks

Přechodový profil 1,5 / 2,0 / 3,0 mm, nerez matný, hraněný

Vyberte způsob uchycení:

- 01 středově vrtaný
- 02 stranově vrtaný
- 03 střídavě bočně
- 04 nevrtaný
- 05 samolepící

Šířka	Délka	250		136	
		Obj.č.	Kč/ks	Obj.č.	Kč/ks
50 mm	1,00	60045-9	578	60560-7	771
	1,25	60050-3	724	60565-2	964
	2,50	60060-2	1445	60570-6	1927
60 mm	1,00	60065-7	694	60575-1	923
	1,25	60070-1	867	60580-5	1156
	2,50	60080-0	1732	60585-0	2310
70 mm	1,00	60085-5	809	60590-4	1078
	1,25	60090-9	1012	60595-9	1349
	2,50	60100-5	2022	60600-0	2695
80 mm	1,00	60105-0	924	60605-5	1233
	1,25	60110-4	1157	60610-9	1541
	2,50	60120-3	2311	60615-4	3080
100 mm	1,00	60125-8	1156	60620-8	1541
	1,25	60130-2	1444	60625-3	1926
	2,50	60140-1	2888	60630-7	3852

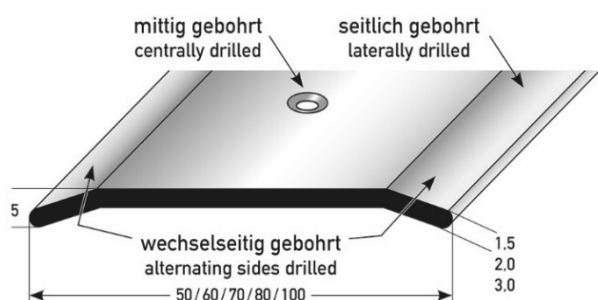

Vrtání do 2 mm tloušťky pro vrtvy 3,5 mm.
Vrtání při 3mm tloušťky pro vrtvy 4 mm.

Nerezové vrtvy viz. Kapitola 12.

Šířka	Délka	3,0 mm tloušťka materiálu	
		Obj.č.	Kč/ks
60 mm	1,00	60700-7	1386
	1,25	60705-2	1732
	2,50	60710-6	3465
70 mm	1,00	60715-1	1617
	1,25	60720-5	2022
	2,50	60725-0	4044
80 mm	1,00	60730-4	1848
	1,25	60735-9	2311
	2,50	60740-3	4621
100 mm	1,00	60745-8	2311
	1,25	60750-2	2889
	2,50	60755-7	5778

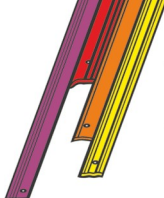

8. SOKLOVÉ LIŠTY

Jiné rozměry
na poptávku.

Rovná soklová lišta - hliník

Šířka	Barva		AxB mm	Délka	vrtaná	Kč/m	bez ničeho	Kč/m
-------	-------	--	--------	-------	--------	------	---------------	------

Rovná soklová lišta 1,5 / 2,0 / 3,0 / 5,0 mm, hliník

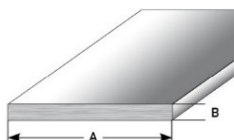

40 mm	stříbrná elox	457	40 x 1,0	2,5	68744-3	168	68752-8	129/m
		538	40 x 2,0	2,5	68746-7	297	68754-2	259/m
		539	40 x 3,0	2,5*	68748-1	427	68756-6	388/m
	barva nerez		40 x 1,0	2,5*	68768-9	218	68776-4	180/m
			40 x 2,0	2,5*	68770-2	348	68778-8	308/m
			40 x 3,0	2,5*	68772-6	477	68780-1	439/m

50 mm	stříbrná elox	458	50 x 1,0	2,5	68816-7	200	68824-2	161/m
		540	50 x 2,0	2,5	68818-1	363	68826-6	323/m
		541	50 x 3,0	2,5*	68820-4	513	68828-0	474/m
	barva nerez		50 x 1,0	2,5*	68840-2	245	68848-8	206/m
			50 x 2,0	2,5*	68842-6	412	68850-1	374/m
			50 x 3,0	2,5*	68844-0	562	68852-5	523/m

Stranové a
střídavě stranové
vrtání na poptávku.

60 mm	stříbrná	298	60 x 1,0	2,5	61924-6	242	61930-7	207/m
		428	60 x 2,0	2,5	67246-3	385	67252-4	327/m
		299	60 x 3,0	2,5*	61944-4	539	61950-5	503/m
		300	60 x 5,0	3,0*	61964-2	827	61970-3	791/m
	barva nerez		60 x 1,0	2,5*	61926-0	287	61932-1	251/m
			60 x 2,0	2,5*	67248-7	497	67254-8	462/m
			60 x 3,0	2,5*	61946-8	584	61952-9	549/m
			60 x 5,0	3,0*	61966-6	872	61972-7	837/m

* včetně 40 mm
otisku svěrek od
eloxování, použitelná
délka 246 cm

80 mm	stříbrná elox	542	80 x 1,0	2,5	68888-4	297	68896-9	259/m
		543	80 x 2,0	2,5	68890-7	556	68898-3	518/m
		544	80 x 3,0	2,5*	68892-1	815	68900-3	776/m
	barva nerez		80 x 1,0	2,5*	68912-6	364	68920-1	326/m
			80 x 2,0	2,5*	68914-0	624	68922-5	584/m
			80 x 3,0	2,5*	68916-4	882	68924-9	842/m

100 mm	stříbrná elox	545	100 x 1,0	2,5	68960-7	363	68968-3	323/m
		546	100 x 2,0	2,5	68962-1	685	68970-6	646/m
		547	100 x 3,0	2,5*	68964-5	1009	68972-0	970/m
	barva nerez		100 x 1,0	2,5*	68984-3	446	68992-8	407/m
			100 x 2,0	2,5*	68986-7	769	68994-2	730/m
			100 x 3,0	2,5*	68988-1	1092	68996-6	1053/m

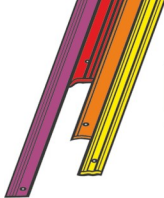

4. PŘECHODOVÉ PROFILY

Jiné rozměry na
poptávku

413

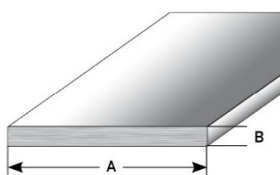

Způsob uchycení:

- 01 středově vrtaný
- 02 stranově vrtaný
- 03 střídavě stranově vrtaný
- 04 nevrtaný
- 05 samolepící

Plochý profil z nerez, matně kartáčovaný

Šířka A (mm)	Délka	B = 1,0 mm tloušťka materiálu			B = 1,5 mm tloušťka materiálu		
		číslo vzorku	Obj.č.	Kč/ks	číslo vzorku	Obj.č.	Ks/Kč

Plochý profil 1,0 / 1,5 / 2,0 / 3,0/ 5,0 mm, nerez matný

30 mm	1,00	548	72648-7	204	549	72660-9	295
	2,50		72650-0	510		72662-3	736
35 mm	1,00	550	72652-4	238	551	72664-7	339
	2,50		72654-8	595		72666-1	618
40 mm	1,00	442	68350-6	262	443	68362-9	394
	2,50		68352-0	655		68364-3	982
45 mm	1,00	552	72656-2	306	553	72668-5	418
	2,50		72658-6	764		72670-8	1044
50 mm	1,00	285	67420-7	351	288	67442-9	442
	2,50		61892-8	883		61906-2	1104
60 mm	1,00	286	67422-1	436	289	67444-3	530
	2,50		61894-2	1090		61908-6	1325
70 mm	1,00	414	67424-5	487	416	67446-7	618
	2,50		67426-9	1216		67448-1	1546
80 mm	1,00	287	67428-3	548	290	67450-4	706
	2,50		61896-6	1371		61910-9	1766
100 mm	1,00	415	67430-6	695	291	67452-8	883
	2,50		67432-0	1738		61912-3	2208

Šířka A (mm)	Délka L / l (m)	B = 2,0 mm Tloušťka materiálu			B = 3,0 mm Tloušťka materiálu		
		číslo vzorku	Obj.č.	Kč/ks	číslo vzorku	Obj.č.	Kč/ks
30 mm	1,00	554	72672-2	391	555	72684-5	552
	2,50		72674-6	976		72686-9	1380
35 mm	1,00	556	72676-0	453	557	72688-3	644
	2,50		72678-4	1139		72690-6	1610
40 mm	1,00	444	68374-2	524	445	68386-5	786
	2,50		68376-6	1310		68388-9	1965
45 mm	1,00	558	72680-7	556	559	72692-0	828
	2,50		72682-1	1391		72694-4	2071
50 mm	1,00	417	67464-1	589	422	67496-2	883
	2,50		67466-5	1472		67498-6	2208
60 mm	1,00	418	67468-9	706	423	67500-6	1060
	2,50		67470-2	1766		67502-0	2650
70 mm	1,00	419	67472-6	824	424	67504-4	1236
	2,50		67474-0	2060		67506-8	3091
80 mm	1,00	420	67476-4	942	425	67508-2	1413
	2,50		67478-8	2356		67510-5	3533
100 mm	1,00	421	67480-1	1177	426	67512-9	1766
	2,50		67482-5	2944		67514-3	4416

vrtání do 2 mm Tloušťka pro vruty 3,5 mm ; vrtání při 3 - 5 mm tloušťky pro vruty 4 mm

Nerezové vruty viz. Kapitola 12



4. PŘECHODOVÉ PROFILY

Jiné rozměry na
poptávku.

413

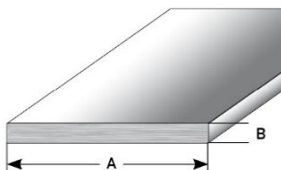

Otvory při tloušťce 3 - 5 mm
Pro vruty 4 mm

Ploché profily z nerazu , matné kartáčované				
Šířka A (mm)	Délka (m)	B = 5,0 mm tloušťka materiálu		
		číslo vzorku	Obj.č.	Kč/ks

Plochý profil 5,0 mm, nerez matný

30 mm	1,00	560	72596-1	1104
	2,50		72598-5	2760
35 mm	1,00	561	72600-5	1288
	2,50		72602-9	3220
40 mm	1,00	562	72604-3	1472
	2,50		72606-7	3680
45 mm	1,00	563	72608-1	1656
	2,50		72610-4	4140
50 mm	1,00	564	72612-8	1840
	2,50		72614-2	4600
60 mm	1,00	565	72616-6	2208
	2,50		72618-0	5520

Způsob uchycení:

- 01 středově vrtaný
- 02 stranově vrtaný
- 03 střídavě stranově vrtaný
- 04 nevrtaný
- 05 samolepící

Jiné rozměry na
poptávku.

Vrchní profil nerez matný
lepený se základním
válcovaným hliníkem

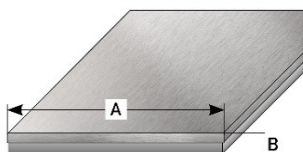

Spojovací profil nerez-hliník					
Šířka A (mm)	Délka (m)	B = 5,0 mm tloušťka materiálu		B = 8,0 mm tloušťka materiálu	
		Obj.č.	Kč/ks	Obj.č.	Kč/ks

Spojovací profil, nevrtaný

40 mm	1,00	72622-7	976	72626-5	1194
	2,50	72624-1	2442	72628-9	2984
50 mm	1,00	72630-2	1096	72634-0	1367
	2,50	72632-6	2740	72636-4	3418
60 mm	1,00	72638-8	1268	72642-5	1593
	2,50	72640-1	3170	72644-9	3984

Doba dodání dle domluvy

Jiné způsoby uchycení (vrtání, samolepení...) tak i vyseknutá verze k
dostání na poptávku.

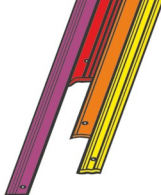

4. PŘECHODOVÉ PROFILY

Jiné barvy eloxu viz kapitola 6

Barva	Délka	Obj.č	Ks/Kč
-------	-------	-------	-------

SB balení včetně vrutů a hmoždinek	
Obj.č	Ks/Kč

09

Ukončovací profil 30 x 4,5 mm, hliník eloxovaný, vrtaný

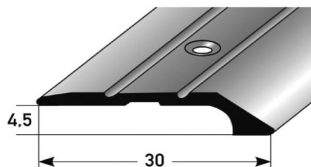

stříbrná	0,9	08090-9	145	08091-6	165
	1,0	08100-5	162	08101-2	183
	2,7	08110-4	436	08111-1	495
zlatá	0,9	08190-6	147	08191-3	167
	1,0	08200-2	165	08201-9	186
	2,7	08210-1	445	08211-8	502
bronz světlá	0,9	08290-3	154	08291-0	182
	1,0	08300-9	171	08301-6	202
	2,7	08310-8	461	08311-5	547
bronz tmavá	0,9	08390-0	154	08391-7	173
	1,0	08400-6	171	08401-3	192
	2,7	08410-5	461	08411-2	518

09

Ukončovací profil 30 x 4,5 mm, hliník eloxovaný, samolepící

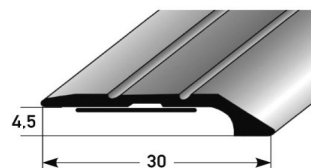

stříbrná	0,9	08093-0	190	08092-3	202
	1,0	08103-6	212	08102-9	223
	2,7	08113-5	568	08112-8	606
zlatá	0,9	08193-7	192	08192-0	204
	1,0	08203-3	214	08202-6	229
	2,7	08213-2	578	08212-5	615
bronz světlá	0,9	08293-4	197	08292-7	212
	1,0	08303-0	219	08302-3	234
	2,7	08313-9	592	08312-2	630
bronz tmavá	0,9	08393-1	197	08392-4	212
	1,0	08403-7	219	08402-0	234
	2,7	08413-6	592	08412-9	630

349

Vyrovnávací profil 40 mm, výškové vyrovnání 2 až 16 mm, hliník eloxovaný, vrtaný



stříbrná	1,0	66116-0	233	66136-8	253
	2,7	66118-4	628	66138-2	691
zlatá	1,0	66120-7	239	66140-5	260
	2,7	66122-1	645	66142-9	708
bronz světlá	1,0	66124-5	260	66144-3	291
	2,7	66126-9	702	66146-7	797
bronz tmavá	1,0	66128-3	260	66148-1	281
	2,7	66130-6	702	66150-4	765

349

Vyrovnávací profil 40 mm, výškové vyrovnání 2 až 16 mm, hliník elox., samolepící

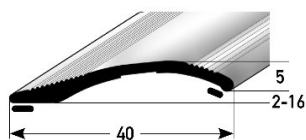

stříbrná	1,0	66158-0	281	66178-8	293
	2,7	66160-3	757	66180-1	796
zlatá	1,0	66162-7	287	66182-5	299
	2,7	66164-1	773	66184-9	812
bronz světlá	1,0	66166-5	308	66186-3	321
	2,7	66168-9	831	66188-7	870
bronz tmavá	1,0	66170-2	308	66190-0	321
	2,7	66172-6	831	66192-4	870

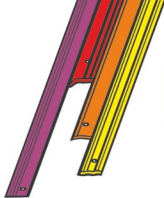

4. PŘECHODOVÉ PROFILY

Jiné barvy eloxování viz.
Kapitola 6.

				SB balení včetně vrutů a hmoždinek	
Barva	Délka	Obj.č	Ks/Kč	Obj.č	Ks/Kč

132

Ukončovací profil pro laminát, 34 x 8,5 mm, hliník eloxovaný, vrtaný

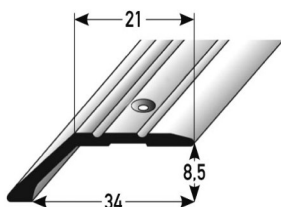

stříbrná	1,0	41580-0	212	41581-7	234
	2,7	41590-9	570	41591-6	632
zlatá	1,0	41600-5	218	41601-2	239
	2,7	41610-4	588	41611-1	648
bronz světlá	1,0	41620-3	237	41621-0	269
	2,7	41630-2	638	41631-9	725
bronz tmavá	1,0	41640-1	237	41641-8	259
	2,7	41650-0	638	41651-7	699
zlatá světlá	1,0	62245-1	218	62255-0	239
	2,7	62250-5	588	62260-4	648

132

Ukončovací profil pro laminát, 34 x 8,5 mm, hliník eloxovaný, samolepící

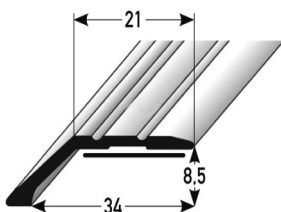

stříbrná	1,0	47922-2	251	47926-0	272
	2,7	47924-6	677	47928-4	725
zlatá	1,0	47930-7	257	47934-5	275
	2,7	47932-1	692	47936-9	740
bronz světlá	1,0	47938-3	275	47942-0	291
	2,7	47940-6	742	47944-4	791
bronz tmavá	1,0	47946-8	275	47950-5	291
	2,7	47948-2	742	47952-9	791
zlatá světlá	1,0	48100-3	257	48104-1	273
	2,7	48102-7	692	48106-5	740

133

Ukončovací profil pro parkety, 47 x 15,5 mm, hliník eloxovaný, vrtaný

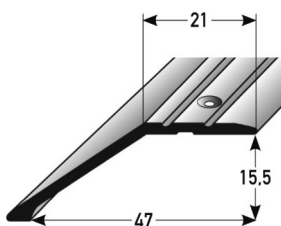

stříbrná	1,0	41660-9	274	41661-6	296
	2,7	41670-8	739	41671-5	799
zlatá	1,0	41680-7	283	41681-4	305
	2,7	41690-6	765	41691-3	825
bronz světlá	1,0	41700-2	308	41701-9	339
	2,7	41710-1	832	41711-8	917
bronz tmavá	1,0	41720-0	308	41721-7	330
	2,7	41730-9	832	41731-6	891
zlatá světlá	1,0	62275-8	283	62285-7	305
	2,7	62280-2	765	62290-1	825

133

Ukončovací profil pro parkety, 47 x 15,5 mm, hliník eloxovaný, samolepící

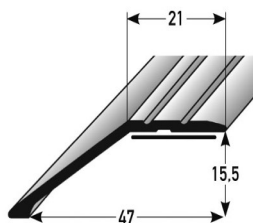

stříbrná	1,0	47956-7	312	47960-4	328
	2,7	47958-1	844	47962-8	892
zlatá	1,0	47964-2	322	47968-0	338
	2,7	47966-6	870	47970-3	917
bronz světlá	1,0	47972-7	347	47976-5	386
	2,7	47974-1	937	47978-9	985
bronz tmavá	1,0	47980-2	347	47984-0	386
	2,7	47982-6	937	47986-4	985
zlatá světlá	1,0	48110-2	322	48114-0	338
	2,7	48112-6	870	48116-4	917

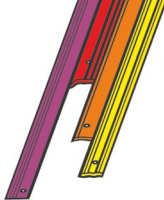

4. PŘECHODOVÉ PROFILY

Barva	Délka	Obj.č.	Ks/kč
-------	-------	--------	-------

137

Soklový profil 8 x 18,4 mm, pro ukončení ke zdi, hliník eloxovaný, samolepící

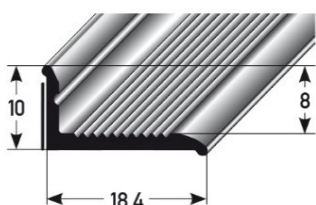

Dřevodekory / folie

stříbrná	0,9	41741-5	190
	2,7	41751-4	570
zlatá	0,9	41761-3	193
	2,7	41771-2	580
bronz světlá	0,9	41781-1	241
	2,7	41791-0	724
barva nerez/ INOX	0,9	41800-9	203
	2,7	41810-8	610
zlatá světlá	0,9	62080-8	193
	2,7	62085-3	580
bílá práškové lakování	0,9	62090-7	218
	2,7	62095-2	653
buk	0,9	41821-4	344
	2,7	41831-3	1032
dub	0,9	41841-2	344
	2,7	41851-1	1032
javor	0,9	41861-0	344
	2,7	41871-9	1032
třešeň	0,9	41844-3	344
	2,7	41854-2	1032
dub rustikál	0,9	41864-1	344
	2,7	41874-0	1032

Barva	Délka	Obj.č.	Ks/Kč	Obj.č.	Ks / Kč
-------	-------	--------	-------	--------	---------

SB-balení včetně vrtů a hmoždinek

506

Ukončovací profil 28 x 3 mm, hliník elox., středově vrtaný

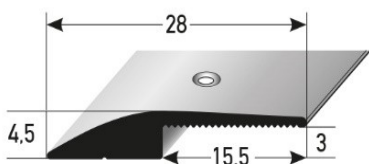

Stranové vrtání na poptávku

stříbrná	1,0	71590-0	161	71610-5	182
	2,7	71592-4	434	71612-9	497
zlatá	1,0	71594-8	166	71614-3	186
	2,7	71596-2	449	71616-7	511
bronz světlá	1,0	71598-6	178	71618-1	207
	2,7	71600-6	481	71620-4	567
bronz tmavá	1,0	71602-0	184	71622-8	205
	2,7	71604-4	497	71624-2	559
barva nerez jemný zbrus	1,0	71606-8	184	71626-6	205
	2,7	71608-2	497	71628-0	559

506

Ukončovací profil 28 x 3 mm, hliník elox., nevrtaný

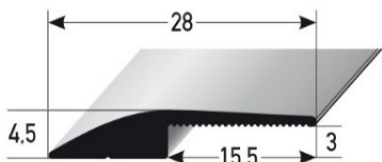

stříbrná	1,0	71712-6	147	71732-4	164
	2,7	71714-0	398	71734-8	442
zlatá	1,0	71716-4	153	71736-2	169
	2,7	71718-8	414	71738-6	457
bronz světlá	1,0	71720-1	171	71740-9	187
	2,7	71722-5	463	71742-3	506
bronz tmavá	1,0	71724-9	171	71744-7	187
	2,7	71726-3	463	71746-1	506
barva nerez jemný zbrus	1,0	71728-7	171	71748-5	187
	2,7	71730-0	463	71750-8	506



5. ZÁSUVNÉ A LEMOVACÍ PROFILY Z HLINÍKU

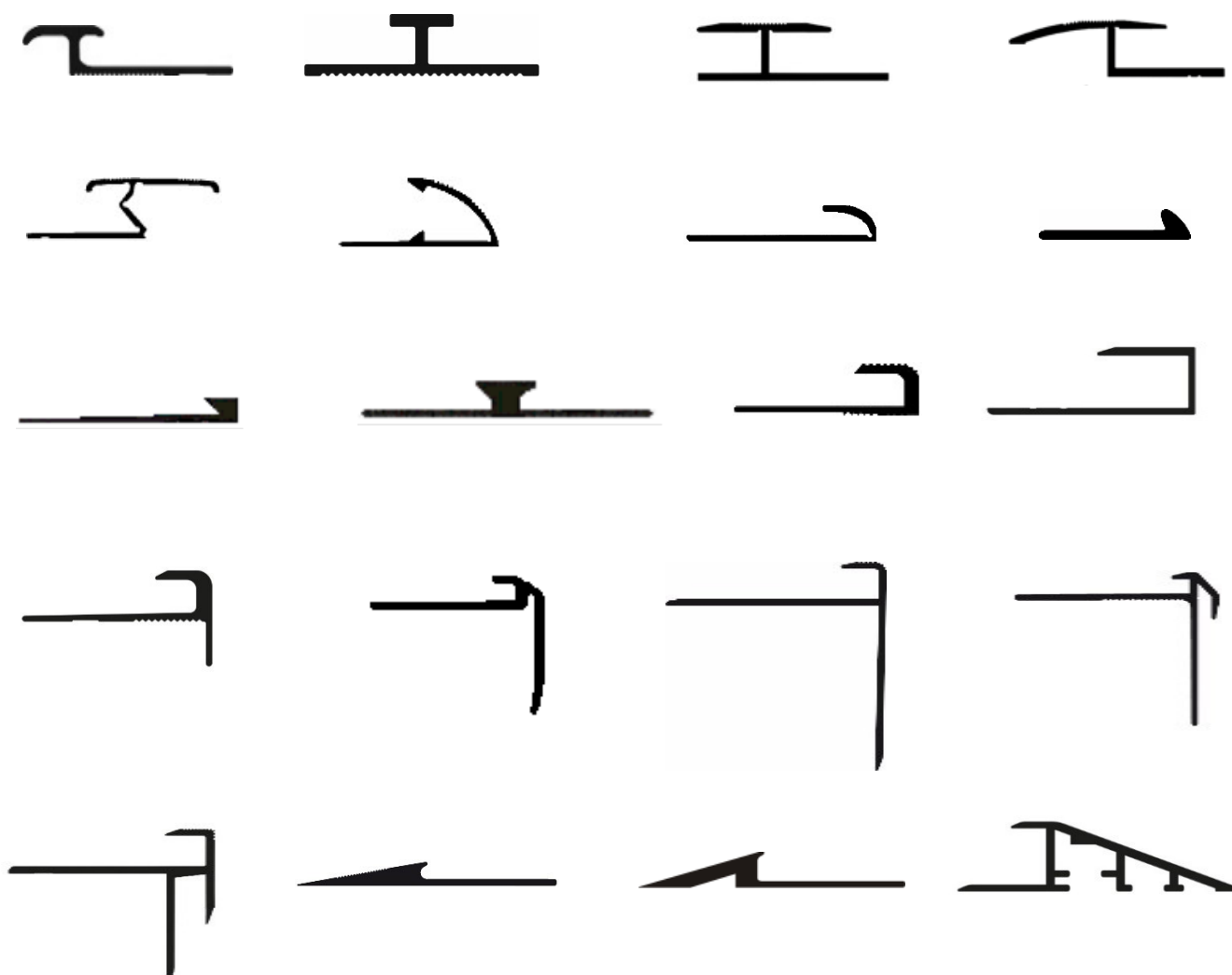

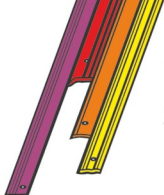

5. ZÁSUVNÉ A LEMOVACÍ PROFILY

Jiné barvy eloxování viz.
 Kapitola 6.

Barva	Délka	Obj.č.	Ks/kč

SB balení včetně vrutů a hmoždinek	
Obj.č.	Kš/kč

348

Dvojitý zásuvný profil 14 x 3 mm, hliník eloxovaný, vrtaný

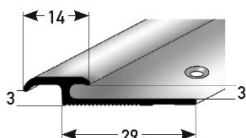

stříbrná	1,0	65948-8	186
	2,7	65950-1	502
zlatá	1,0	65952-5	193
	2,7	65954-9	522
bronz světlá	1,0	65956-3	216
	2,7	65958-7	585
bronz tmavá	1,0	65960-0	216
	2,7	65962-4	585

65968-6	206
65970-9	564
65972-3	214
65974-7	584
65976-1	237
65978-5	646
65980-8	237
65982-2	646

347

Dvojitý zásuvný profil 14 x 5 mm, hliník eloxovaný, vrtaný

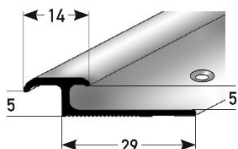

stříbrná	1,0	65990-7	192
	2,7	65992-1	519
zlatá	1,0	65994-5	200
	2,7	65996-9	538
bronz světlá	1,0	65998-3	224
	2,7	66000-2	604
bronz tmavá	1,0	66002-6	224
	2,7	66004-0	604

66010-1	213
66012-5	580
66014-9	220
66016-3	599
66018-7	243
66020-0	666
66022-4	243
66024-8	666

346

Dvojitý zásuvný profil 14 x 7 mm, hliník eloxovaný, vrtaný

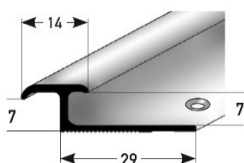

stříbrná	1,0	66074-3	199
	2,7	66076-7	536
zlatá	1,0	66078-1	206
	2,7	66080-4	557
bronz světlá	1,0	66082-8	231
	2,7	66084-2	626
bronz tmavá	1,0	66086-6	231
	2,7	66088-0	626

66094-1	219
66096-5	598
66098-9	227
66100-9	618
66102-3	252
66104-7	688
66106-1	252
66108-5	688



Upevňovací rameno vyseknout

Upevňovací rameno vyseknout a ohnout

Obj.č.	Kč/m
22240-8	152

na poptávku

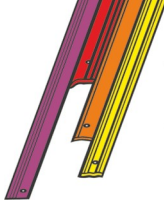

5. ZÁSUVNÉ A LEMOVACÍ PROFILY

Jiné barvy eloxování na poptávku.

Barva	Délka	Obj.č.	ks/Kč
-------	-------	--------	-------

579

Dvojitý zásuvný profil 3,5 x 3,5 mm, hliník, nevrtný, SB-balení

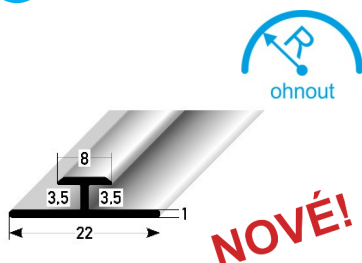

stříbrná	2,7	72930-3	423
barva nerezů		72932-7	554
černá		72934-1	574

580

Dvojitý zásuvný profil 5 x 5 mm, hliník, nevrtný, SB-balení

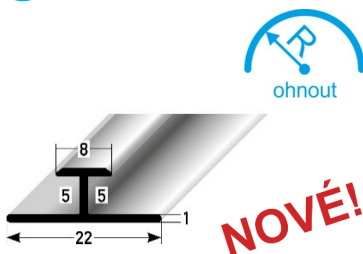

stříbrná	2,7	72938-9	438
barva nerezů		72940-2	575
černá		72942-6	595



Upevňovací rameno vyseknout		Obj.č.	Kč/m
		22240-8	152
Upevňovací rameno vyseknout a ohnout		na poptávku	

SB-balení včetně vrutů a hmoždinekP			
Barva	délka	Obj.č.	ks/kč
		Obj.č.	ks/kč

130

Přechod.profil pro laminát - jednodílný 27 x 8,3 x 38 mm, hliník elox., vrtný

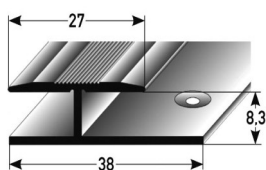

stříbrná	1,0	41500-8	306	41501-5	329
	2,7	41510-7	828	41511-4	886
zlatá	1,0	41520-6	320	41521-3	341
	2,7	41530-5	863	41531-2	923
bronz světlá	1,0	41540-4	350	41541-1	372
	2,7	41550-3	945	41551-0	1004
bronz tmavá	1,0	41560-2	350	41561-9	372
	2,7	41570-1	945	41571-8	1004

131

Výškové vyrovnání pro laminát - jednodílné 33 x 8,3 x 45 mm, hliník elox., vrtný

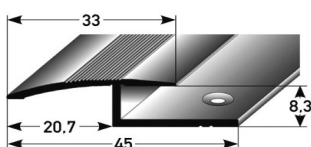

stříbrná	1,0	41420-9	290	41421-6	312
	2,7	41430-8	782	41431-5	841
zlatá	1,0	41440-7	302	41441-4	323
	2,7	41450-6	815	41451-3	874
bronz světlá	1,0	41460-5	330	41461-2	352
	2,7	41470-4	892	41471-1	951
bronz tmavá	1,0	41480-3	330	41481-0	352
	2,7	41490-2	892	41491-9	951

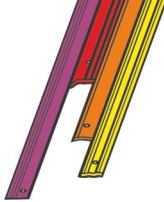

5.ZÁSUVNÉ A LEMOVACÍ PROFILY

Jiné barvy eloxování viz. Kapitola 6.

20

Dvojitý svěrný profil, hliník eloxovaný, vrtaný

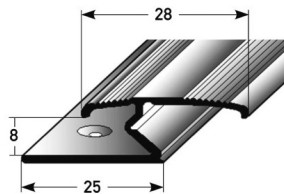

	Délka	Obj.č.	Kč/ks
--	-------	--------	-------

SB balení včetně vrutů a hmoždinek	
Obj.č.	Kč/ks

stříbrná	0,9	25090-6	191	25091-3	212
	1,0	25100-2	213	25101-9	234
	2,7	25110-1	573	25111-8	632
zlatá	0,9	25190-3	195	25191-0	214
	1,0	25200-9	216	25201-6	238
	2,7	25210-8	585	25211-5	644
bronz světlá	0,9	25290-0	229	25291-7	247
	1,0	25300-6	253	25301-3	274
	2,7	25310-5	683	25311-2	739
bronz tmavá	0,9	25390-7	229	25391-4	247
	1,0	25400-3	253	25401-0	274
	2,7	25410-2	683	25411-9	739

Na poptávku v samolepicím provedení.

19

Jednoduchý svěrný profil, hliník eloxovaný, vrtaný

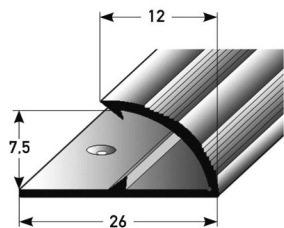

stříbrná	0,9	24090-7	129	24091-4	147
	1,0	24100-3	144	24101-0	164
	2,7	24110-2	385	24111-9	443
zlatá	0,9	24190-4	132	24191-1	151
	1,0	24200-0	146	24201-7	167
	2,7	24210-9	394	24211-6	451
bronz světlá	0,9	24290-1	147	24291-8	166
	1,0	24300-7	164	24301-4	184
	2,7	24310-6	441	24311-3	498
bronz tmavá	0,9	24390-8	147	24391-5	166
	1,0	24400-4	164	24401-1	184
	2,7	24410-3	441	24411-0	498

Na poptávku v samolepicím provedení.

23

Mini svěrný profil, hliník eloxovaný, nevrtaný

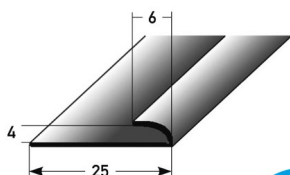

stříbrná	1,0	36150-3	117	36151-0	138
	2,7	36110-7	319	36111-4	377
zlatá	1,0	36160-2	130	36161-9	152
	2,7	36120-6	350	36121-3	407
bronz světlá	1,0	36170-1	158	36171-8	181
	2,7	36130-5	430	36131-2	488
bronz tmavá	1,0	36180-0	158	36181-7	181
	2,7	36140-4	430	36141-1	488

Na poptávku v samolepicím provedení.



Upevňovací rameno vyseknout	Obj.č.	Kč/m
Upevňovací rameno vyseknout a ohnout	22240-8	152
	na poptávku	



5. ZÁSUVNÉ A LEMOVACÍ PROFILY

Jiné barvy eloxování viz. Kapitola 6.

Délka	Obj.č.	Ks/kč
-------	--------	-------

SB balení včetně vrtů a hmoždinek	
Obj.č.	Kš/kč

269

Lemovací lišta 2 mm, hliník eloxovaný, vrtaná

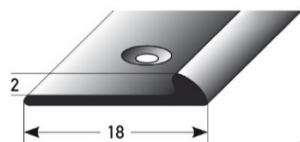

stříbrná	2,7	46652-9	322
zlatá		46654-3	330
bronz světlá		46656-7	366
bronz tmavá		46658-1	366

46664-2	380
46666-6	387
46668-0	424
46670-3	424

387

Lemovací lišta 2,5 mm, hliník eloxovaný, vrtaná

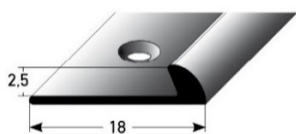

stříbrná	2,7	66748-3	350
zlatá		66750-6	358
bronz světlá		66752-0	395
bronz tmavá		66754-4	395

66764-3	407
66766-7	416
66768-1	453
66770-4	453

22

Lemovací lišta 3 mm, hliník eloxovaný, vrtaná

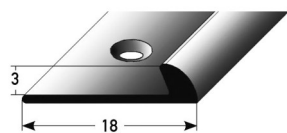

stříbrná	2,7	46674-1	356
zlatá		46676-5	365
bronz světlá		46678-9	402
bronz tmavá		46680-2	402

46684-0	413
46686-4	422
46688-8	458
46690-1	458

268

Lemovací lišta 5 mm, hliník eloxovaný, vrtaná

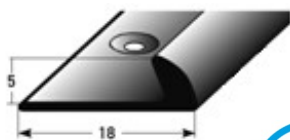

stříbrná	2,7	46696-3	373
zlatá		46698-7	379
bronz světlá		46700-7	416
bronz tmavá		46702-1	416

46708-3	432
46710-6	437
46712-0	474
46714-4	474



Upevňovací rameno vyseknout

Obj.č.	Kč/m
22240-8	152

Upevňovací rameno vyseknout a ohnout

na poptávku

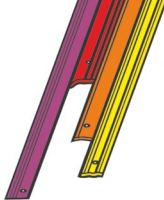

5. ZÁSUVNÉ A LEMOVACÍ PROFILY

Jiné barvy eloxování viz.
Kapitola 6.

			SB balení včetně vrutů a hmoždinek	
Délka	Obj.č.	ks/Kč	Obj.č.	ks/Kč

27

Náběhový ukončovací profil 3 mm, hliník eloxovaný, vrtaný

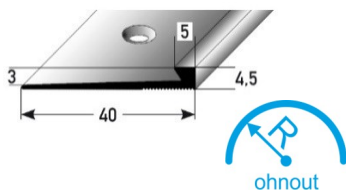

stříbrná	2,7	47904-8	512	47906-2	576
zlatá		47908-6	531	47910-9	595
bronz světlá		47912-3	589	47914-7	654
bronz tmavá		47916-1	589	47918-5	654

29

Náběhový ukončovací profil 5/3, oboustranný, hliník eloxovaný, vrtaný

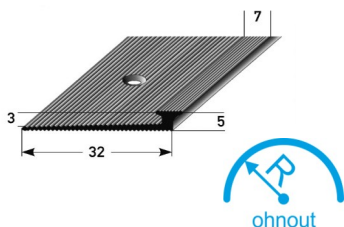

stříbrná	2,7	35870-1	532	35871-8	590
zlatá		35880-0	567	35881-7	624
bronz světlá		35890-9	643	35891-6	700
bronz tmavá		35900-5	643	35901-2	700



Upevňovací rameno vyseknout		Obj.č.	Ks/m
Upevňovací rameno vyseknout a ohnout		22240-8	152
		na poptávku	

28

Náběhový ukončovací profil 3/3, oboustranný, hliník eloxovaný, vrtaný

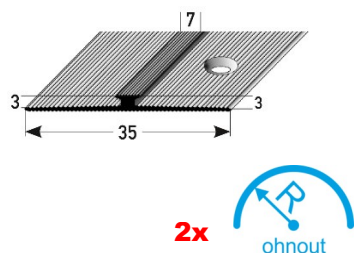

stříbrná	2,7	35950-0	493	35951-7	550
zlatá		35960-9	527	35961-6	585
bronz světlá		35970-8	608	35971-5	666
bronz tmavá		35980-7	608	35981-4	666

30

Náběhový ukončovací profil 5/5, oboustranný, hliník eloxovaný, vrtaný

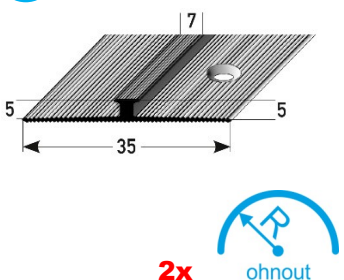

stříbrná	2,7	36030-8	524	36031-5	581
zlatá		36040-7	556	36041-4	614
bronz světlá		36050-6	636	36051-3	694
bronz tmavá		36060-5	636	36061-2	694



2x Upevňovací rameno vyseknout		Obj.č.	Kč/m
Upevňovací rameno vyseknout a ohnout		22260-6	304
		na poptávku	

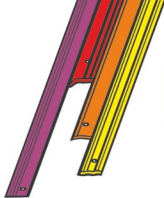

5. ZÁSUVNÉ A LEMOVACÍ PROFILY

Jiné barvy eloxování viz.
Kapitola 6.

**SB balení včetně
vrutů a hmoždinek**

282

Náběhový ukončovací profil 2 mm, hliník eloxovaný, vrtaný

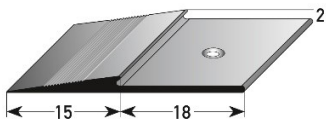

	Délka	Obj.č.	Ks/Kč
stříbrná	1,0	35724-7	182
	2,7	35726-1	491
zlatá	1,0	35728-5	183
	2,7	35730-8	497
bronz světlá	1,0	35732-2	191
	2,7	35734-6	514
bronz tmavá	1,0	35736-0	191
	2,7	35738-4	514
barva nerez / AL- INOX	1,0	35710-0	191
	2,7	35712-4	514

35740-7	203
35742-1	550
35744-5	205
35746-9	556
35748-3	202
35750-6	545
35752-0	202
35754-4	545
35714-8	202
35716-2	545

283

Náběhový ukončovací profil 3 mm, hliník eloxovaný, vrtaný

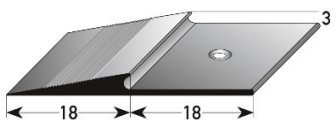

stříbrná	1,0	35800-8	212
	2,7	35802-2	570
zlatá	1,0	35804-6	218
	2,7	35806-0	588
bronz světlá	1,0	35808-4	237
	2,7	35810-7	638
bronz tmavá	1,0	35812-1	237
	2,7	35814-5	638
barva nerez / AL- INOX	1,0	35720-9	237
	2,7	35722-3	638

35816-9	234
35818-3	632
35820-6	239
35822-0	648
35824-4	246
35826-8	666
35828-2	246
35830-5	666
35756-8	246
35758-2	666

284

Náběhový ukončovací profil 5 mm, hliník eloxovaný, vrtaný

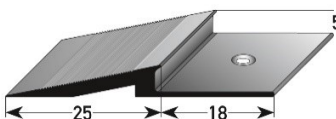

stříbrná	1,0	35832-9	254
	2,7	35834-3	688
zlatá	1,0	35836-7	260
	2,7	35838-1	704
bronz světlá	1,0	35840-4	306
	2,7	35842-8	828
bronz tmavá	1,0	35844-2	306
	2,7	35846-6	828
barva nerez / AL- INOX	1,0	35762-9	306
	2,7	35764-3	828

35848-0	263
35850-3	713
35852-7	268
35854-1	728
35856-5	312
35858-9	846
35860-2	312
35862-6	846
35766-7	312
35768-1	846

480

Náběhový ukončovací profil 8 mm, hliník eloxovaný, vrtaný

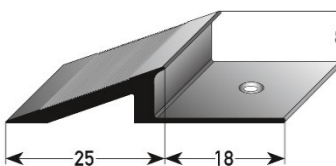

stříbrná	1,0	70916-9	306
	2,7	70918-3	826
zlatá	1,0	70920-6	313
	2,7	70922-0	845
bronz světlá	1,0	70924-4	367
	2,7	70926-8	993
bronz tmavá	1,0	70928-2	367
	2,7	70930-5	993
barva nerez / AL- INOX	1,0	70932-9	367
	2,7	70934-3	993

70936-7	312
70938-1	844
70940-4	319
70942-8	862
70944-2	370
70946-6	1003
70948-0	370
70950-3	1003
70952-7	370
70954-1	1003

Upevňovací rameno vyseknout

Upevňovací rameno vyseknout a ohnout

Obj.č. Kč/m
22240-8 152

na poptávku

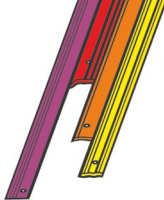

5.ZÁSUVNÉ A LEMOVACÍ PROFILY

Jiné barvy eloxování viz. Kapitola 6.

525

Náběhový ukončovací profil **10 mm**, hliník eloxovaný, nevrtaný

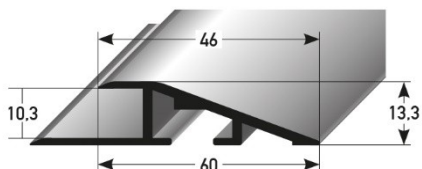

Barva	Délka	Obj.č.	Ks/Kč
stříbrná	2,7	72112-3	1143

stříbrná	2,7	72112-3	1143
----------	-----	---------	------

526

Náběhový ukončovací profil **15 mm**, hliník eloxovaný, nevrtaný

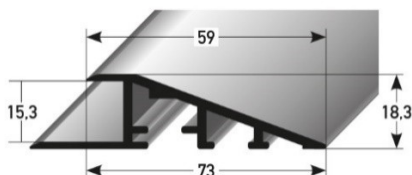

stříbrná	2,7	72118-5	1561
----------	-----	---------	------

527

Náběhový ukončovací profil **22 mm**, hliník eloxovaný, nevrtaný

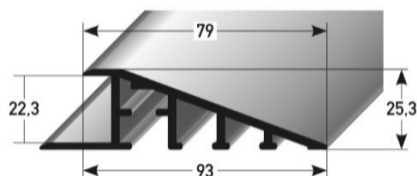

stříbrná	2,7	72124-6	2117
----------	-----	---------	------

528

Podélná spojka pro náběhové profily, ocel pozink.



Obj.č.	Ks/Kč
72130-7	175

529

Rohová spojka **90°-roh**, pro náběhové profily, ocel pozink.

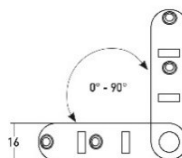

72136-9	395
---------	-----

529

Rohová spojka **flexibilní roh**, pro náběhové profily, ocel pozink.

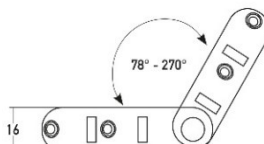

72131-4	395
---------	-----

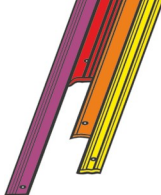

5.ZÁSUVNÉ A LEMOVACÍ PROFILY

Jiné barvy eloxování na
poptávku.

Barva	Délka	Obj.č.	Kč/ks
-------	-------	--------	-------

SB balení včetně vrutů s hmoždinek	
Obj.č.	Kč/ks

258

Zásuvný profil 3 mm, hliník eloxovaný, vrtaný

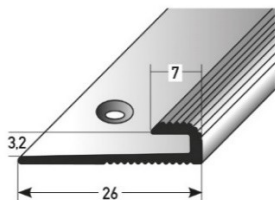

stříbrná	0,9	46718-2	141	46724-3	162
	1,0	46720-5	156	46726-7	177
	2,7	46722-9	421	46728-1	487
zlatá	0,9	46732-8	145	46738-0	166
	1,0	46734-2	162	46740-3	183
	2,7	46736-6	435	46742-7	500
bronz světlá	0,9	46746-5	166	46752-6	188
	1,0	46748-9	185	46754-0	206
	2,7	46750-2	500	46756-4	564
bronz tmavá	0,9	46760-1	166	46766-3	188
	1,0	46762-5	185	46768-7	206
	2,7	46764-9	500	46770-0	564

530

Zásuvný profil 3 mm, hliník eloxovaný, hladký, vrtaný

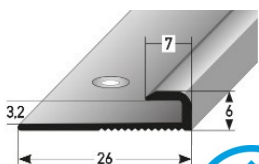

stříbrná	0,9	72142-0	150	72146-8	171
	2,7	72144-4	450	72148-2	514
barva nerez	0,9	72150-5	179	72154-3	200
	2,7	72152-9	536	72156-7	600
černá	0,9	72578-7	179	72582-4	200
	2,7	72580-0	536	72584-8	600

18

Zásuvný profil 5 mm, hliník eloxovaný, vrtaný

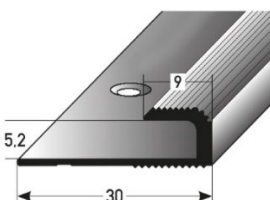

stříbrná	0,9	26090-5	155	26091-2	175
	1,0	26100-1	173	26101-8	194
	2,7	26130-8	467	26131-5	525
zlatá	0,9	26190-2	160	26191-9	180
	1,0	26200-8	178	26201-5	200
	2,7	26230-5	479	26231-2	538
bronz světlá	0,9	26290-9	190	26291-6	209
	1,0	26300-5	212	26301-2	233
	2,7	26330-2	570	26331-9	627
bronz tmavá	0,9	26390-6	190	26391-3	209
	1,0	26400-2	212	26401-9	233
	2,7	26430-9	570	26431-6	627

531

Zásuvný profil 5 mm, hliník eloxovaný, hladký, vrtaný

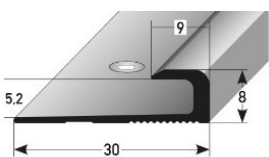

stříbrná	0,9	72160-4	165	72164-2	186
	2,7	72162-8	495	72166-6	559
barva nerez	0,9	72168-0	212	72172-7	233
	2,7	72170-3	635	72174-1	700
černá	0,9	72586-2	212	72590-9	233
	2,7	72588-6	635	72592-3	700



Upevňovací rameno vyseknout

Upevňovací rameno vyseknout a ohnout

Obj.č.	Kč/m
22240-8	152

na poptávku



5.ZÁSUVNÉ A LEMOVACÍ PROFILY

Jiné barvy eloxování na poptávku.

Barva	Délka	Obj.č.	Kč/ks
-------	-------	--------	-------

SB balení včetně vrutů s hmoždinek	
Obj.č.	Kč/ks

24

Zásuvný profil 6 mm, hliník eloxovaný, vrtaný

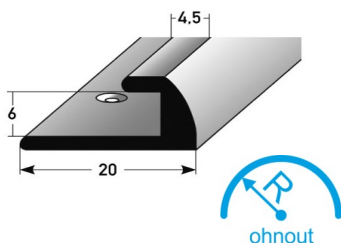

stříbrná	2,7	47886-7	420
zlatá		47890-4	427
bronz světlá		47894-2	480
bronz tmavá		47898-0	480

47888-1	485
47892-8	491
47896-6	544
47900-0	544

Na poptávku také v samolepicím provedení.

446

Zásuvný profil pro laminát 7,5 mm, hliník eloxovaný, vrtaný

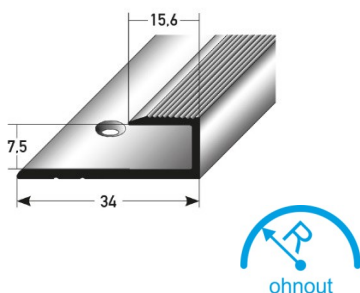

stříbrná	1,0	48120-1	143
	2,7	48122-5	385
zlatá	1,0	48128-7	147
	2,7	48130-0	395
bronz světlá	1,0	48144-7	160
	2,7	48146-1	430
bronz tmavá	1,0	48152-2	160
	2,7	48154-6	430

48124-9	164
48126-3	450
48132-4	168
48134-8	461
48148-5	181
48150-8	495
48156-0	181
48158-4	495

108

Zásuvný profil pro laminát 8,5 mm, hliník eloxovaný, vrtaný

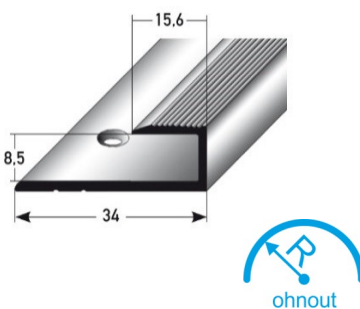

stříbrná	1,0	29160-2	153
	2,7	29165-7	413
zlatá	1,0	29170-1	157
	2,7	29175-6	427
bronz světlá	1,0	29180-0	171
	2,7	29185-5	462
bronz tmavá	1,0	29190-9	171
	2,7	29195-4	462
zlatá světlá	1,0	62135-5	157
	2,7	62140-9	427

29166-4	175
29167-1	472
29176-3	180
29177-0	485
29186-2	192
29187-9	519
29196-1	192
29197-8	519
62145-4	180
62155-3	485

Dřevodekory/folie	buk	1,0	40580-1	229	40581-8	251
		2,7	40600-6	615	40601-3	677
	dub	1,0	40610-5	229	40611-2	251
		2,7	40630-3	615	40631-0	677
	javor	1,0	40640-2	229	40641-9	251
		2,7	40660-0	615	40661-7	677
	třešeň	1,0	43154-1	229	43156-5	251
		2,7	43158-9	615	43160-2	677
	dub rustikální	1,0	43162-6	229	43164-0	251
		2,7	43166-4	615	43168-8	677



Upevňovací rameno vyseknout

Obj.č.	Kč/m
22240-8	152

Upevňovací rameno vyseknout a ohnout

na poptávku

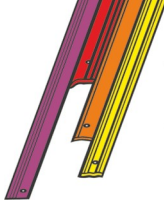

5.ZÁSUVNÉ A LEMOVACÍ PROFILY

Jiné barvy eloxování na poptávku.

Barva	Délka	Obj.č.	Kč/ks
-------	-------	--------	-------

SB balení včetně vrtů s hmoždinek	
Obj.č.	Kč/ks

532

Zásuvný profil 8,5 mm, hliník eloxovaný, hladký, vrtaný

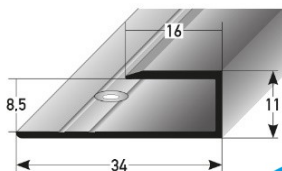

stříbrná	0,9	72178-9	193
	2,7	72180-2	580
barva nerez	0,9	72186-4	257
	2,7	72188-8	771
černá	0,9	72570-1	257
	2,7	72572-5	771

72182-6	214
72184-0	644
72190-1	279
72192-5	835
72574-9	279
72576-3	835

109

Zásuvný profil pro parkety 10 mm, hliník eloxovaný, vrtaný

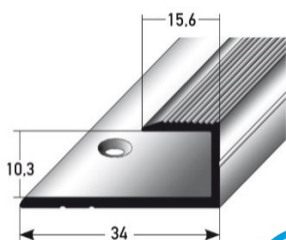

stříbrná	1,0	29500-6	190
	2,7	29505-1	509
zlatá	1,0	29510-5	208
	2,7	29515-0	562
bronz světlá	1,0	29520-4	241
	2,7	29525-9	652
bronz tmavá	1,0	29530-3	241
	2,7	29535-8	652

29506-8	212
29507-5	567
29516-7	230
29517-4	620
29526-6	262
29527-3	709
29536-5	262
29537-2	709

110

Zásuvný profil pro parkety 13 mm, hliník eloxovaný, vrtaný

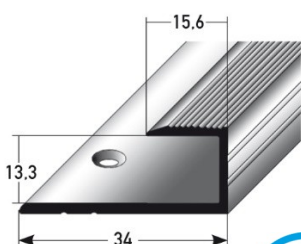

stříbrná	1,0	29540-2	206
	2,7	29545-7	557
zlatá	1,0	29550-1	215
	2,7	29555-6	581
bronz světlá	1,0	29560-0	249
	2,7	29565-5	669
bronz tmavá	1,0	29570-9	249
	2,7	29575-4	669

29546-4	229
29547-1	615
29556-3	237
29557-0	638
29566-2	270
29567-9	727
29576-1	270
29577-8	727



Upevňovací rameno vyseknout

Upevňovací rameno vyseknout a ohnout

Obj.č.	Kč/m
22240-8	152

na poptávku

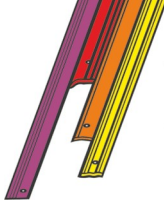

5. ZÁSUVNÉ A LEMOVACÍ PROFILY

Jiné barvy eloxování na
poptávku.

Barva	Délka	Obj.č.	Kč/ks
-------	-------	--------	-------

SB-balení včetně vrutů a hmoždinek	
Obj.č.	Kč/ks

111

Zásuvný profil pro parkety 15 mm, hliník eloxovaný, vrtaný

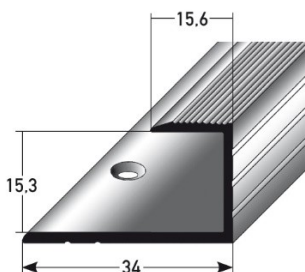

stříbrná	1,0	29580-8	220
	2,7	29585-3	595
zlatá	1,0	29590-7	231
	2,7	29595-2	624
bronz světlá	1,0	29600-3	261
	2,7	29605-8	705
bronz tmavá	1,0	29610-2	261
	2,7	29615-7	705
zlatá světlá	1,0	62100-3	231
	2,7	62105-8	624

29586-0	241
29587-7	653
29596-9	253
29597-6	681
29606-5	283
29607-2	763
29616-4	283
29617-1	763
62110-2	253
62120-1	681

Dřevodekory / fólie					
buk	1,0	40670-9	260	40671-6	282
	2,7	40690-7	700	40691-4	762
dub	1,0	40700-3	260	40701-0	282
	2,7	40720-1	700	40721-8	762
javor	1,0	40730-0	260	40731-7	282
	2,7	40750-8	700	40751-5	762
třešeň	1,0	43172-5	260	43174-9	282
	2,7	43176-3	700	43178-7	762
dub rustikál	1,0	43180-0	260	43182-4	282
	2,7	43184-8	700	43186-2	762

533

Zásuvný profil 15,5 mm, hliník eloxovaný, hladký, vrtaný

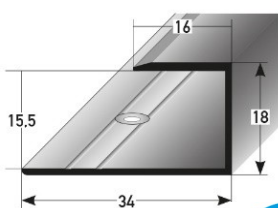

stříbrná	0,9	72196-3	212
	2,7	72198-7	637
barva nerez	0,9	72204-5	283
	2,7	72206-9	849
černá	0,9	72562-6	283
	2,7	72564-0	849

72200-7	234
72202-1	701
72208-3	305
72210-6	913
72566-4	305
72568-8	913



Upevňovací rameno vyseknout
Upevňovací rameno vyseknout a ohnout

Obj.č.	Kč/m
22240-8	152
na poptávku	



5.ZÁSUVNÉ A LEMOVACÍ PROFILY

Jiné barvy eloxování na
poptávku.

21

Zásuvný profil 3 mm s nosem 7 mm , hliník eloxovaný, vrtaný

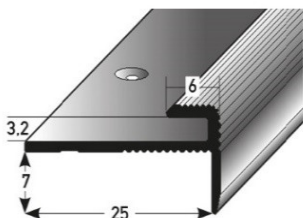

Barva	Délka	Obj.č.	Kč/ks
-------	-------	--------	-------

SB-balení včetně vrtutů a hmoždinek	
Obj.č.	Kč/ks

stříbrná	0,9	32070-8	147
	1,0	32075-3	164
	2,7	32080-7	442
zlatá	0,9	32085-2	155
	1,0	32090-6	173
	2,7	32095-1	466
bronz světlá	0,9	32100-2	180
	1,0	32105-7	199
	2,7	32110-1	536
bronz tmavá	0,9	32115-6	180
	1,0	32120-0	199
	2,7	32125-5	536

32071-5	166
32076-0	184
32081-4	499
32086-9	175
32091-3	194
32096-8	524
32101-9	199
32106-4	220
32111-8	595
32116-3	199
32121-7	220
32126-2	595

534

Zásuvný profil 3 mm s nosem 7 mm , hliník eloxovaný, hladký, vrtaný

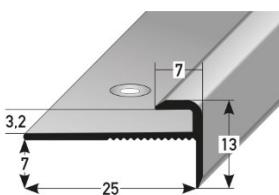

stříbrná	0,9	72214-4	150
	2,7	72216-8	449
barva nerezů	0,9	72222-9	197
	2,7	72224-3	592
černá	0,9	72554-1	197
	2,7	72556-5	592

72218-2	171
72220-5	512
72226-7	219
72228-1	655
72558-9	219
72560-2	655

478

Zásuvný profil 3 mm s nosem 24 mm , hliník eloxovaný, vrtaný

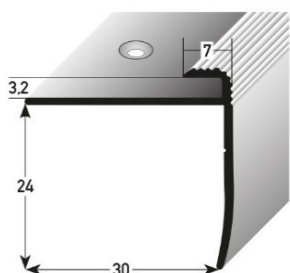

stříbrná	1,0	70862-9	252
	2,7	70864-3	681
zlatá	1,0	70870-4	258
	2,7	70872-8	696
bronz světlá	1,0	70878-0	291
	2,7	70880-3	786
bronz tmavá	1,0	70886-5	291
	2,7	70888-9	786

70866-7	272
70868-1	739
70874-2	279
70876-6	753
70882-7	312
70884-1	845
70890-2	312
70892-6	845



Upevňovací rameno vyseknout
Upevňovací rameno vyseknout a ohnout

Obj.č.	Kč/m
22240-8	152
na poptávku	

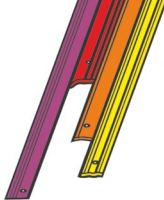

5.ZÁSUVNÉ A LEMOVACÍ PROFILY

Jiné barvy eloxování na poptávku.

Barva	Délka	Obj.č.	Kč/ks
-------	-------	--------	-------

SB-balení včetně vrtů a hmoždinek	
Obj.č.	Kč/ks

501

Zásuvný profil 3 mm s nosem 44 mm, hliník eloxovaný, vrtaný

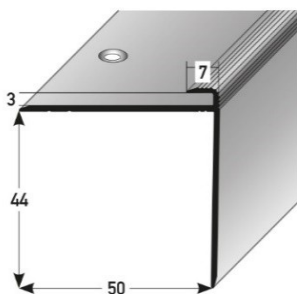

stříbrná	1,0	71462-0	272
	2,7	71464-4	735
zlatá	1,0	71466-8	347
	2,7	71468-2	937
bronz světlá	1,0	71470-5	384
	2,7	71472-9	1038
bronz tmavá	1,0	71474-3	402
	2,7	71476-7	1084

71478-1	293
71480-4	798
71482-8	368
71484-2	999
71486-6	405
71488-0	1100
71490-3	422
71492-7	1146

17

Zásuvný profil 5 mm s nosem 7 mm, hliník eloxovaný, vrtaný

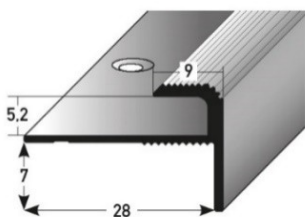

stříbrná	0,9	27090-4	177
	1,0	27100-0	195
	2,7	27130-7	530
zlatá	0,9	27190-1	181
	1,0	27200-7	200
	2,7	27230-4	541
bronz světlá	0,9	27290-8	213
	1,0	27300-4	237
	2,7	27330-1	636
bronz tmavá	0,9	27390-5	213
	1,0	27400-1	237
	2,7	27430-8	636

27091-1	195
27101-7	217
27131-4	587
27191-8	200
27201-4	222
27231-1	599
27291-5	231
27301-1	258
27331-8	695
27391-2	231
27401-8	258
27431-5	695

535

Zásuvný profil 5 mm s nosem 7 mm, hliník eloxovaný, hladký, vrtaný

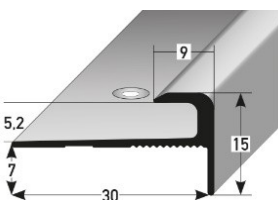

stříbrná	0,9	72232-8	181,8
	2,7	72234-2	545,4
barva nerez	0,9	72240-3	236,2
	2,7	72242-7	708,0
černá	0,9	72546-6	236,2
	2,7	72548-0	708,0

72236-6	203
72238-0	609
72244-1	257
72246-5	771
72550-3	257
72552-7	771



Upevňovací rameno vyseknout
Upevňovací rameno vyseknout a ohnout

Obj.č.	Kč/m
22240-8	152
na poptávku	

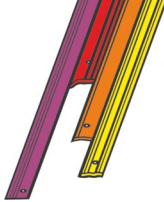

5. ZÁSUVNÉ A LEMOVACÍ PROFILY

Jiné barvy eloxování na
poptávku.

Barva	Délka	Obj.č.	Kč/ks
-------	-------	--------	-------

SB-balení včetně vrutů a hmoždinek	
Obj.č.	Kč/ks

93

Schodový zásuvný profil 5 mm s nosem 24 mm, hliník eloxovaný, vrtaný

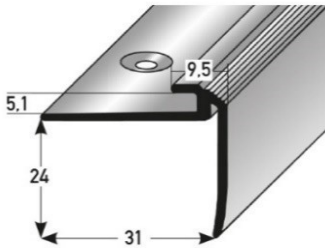

stříbrná	0,9	32005-0	254
	1,0	32010-4	283
	2,7	32015-9	765
zlatá	0,9	32020-3	257
	1,0	32025-8	285
	2,7	32030-2	771
bronz světlá	0,9	32035-7	296
	1,0	32040-1	328
	2,7	32045-6	885
bronz tmavá	0,9	32050-0	296
	1,0	32055-5	328
	2,7	32060-9	885

32006-7	275
32011-1	305
32016-6	824
32021-0	276
32026-5	306
32031-9	828
32036-4	314
32041-8	349
32046-3	943
32051-7	314
32056-2	349
32061-6	943

502

Schodový zásuvný profil 5 mm s nosem 44 mm, hliník eloxovaný, vrtaný

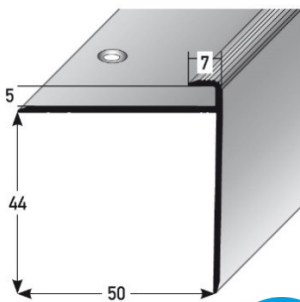

stříbrná	1,0	71498-9	279
	2,7	71500-9	751
zlatá	1,0	71502-3	354
	2,7	71504-7	956
bronz světlá	1,0	71506-1	392
	2,7	71508-5	1059
bronz tmavá	1,0	71510-8	409
	2,7	71512-2	1105

71514-6	299
71516-0	813
71518-4	375
71520-7	1019
71522-1	413
71524-5	1121
71526-9	430
71528-3	1167

105

Zásuvný profil 8,5 mm s nosem 7 mm pro laminát, hliník eloxovaný, vrtaný

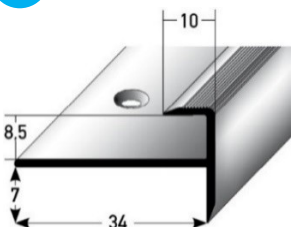

stříbrná	1,0	32140-8	218
	2,7	32145-3	589
zlatá	1,0	32155-2	226
	2,7	32160-6	607
bronz světlá	1,0	32170-5	238
	2,7	32175-0	642
bronz tmavá	1,0	32185-9	238
	2,7	32190-3	642
zlatá světlá	1,0	62175-1	226
	2,7	62180-5	607

32141-5	239
32146-0	654
32156-9	246
32161-3	671
32171-2	259
32176-7	706
32186-6	259
32191-0	706
62190-4	246
62195-9	671



Upevňovací rameno vyseknout
Upevňovací rameno vyseknout a ohnout

Obj.č.	Kč/m
22240-8	152
na poptávku	

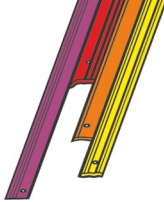

5.ZÁSUVNÉ A LEMOVACÍ PROFILY

Jiné barvy eloxování na poptávku.

Barva	Délka	Obj.č.	Kč/ks
-------	-------	--------	-------

SB-balení včetně vrtutí a hmoždinek	
Obj.č.	Kč/ks

265 Zásuvný profil 8,5 mm s nosem 44 mm pro laminát, hliník eloxovaný, vrtaný

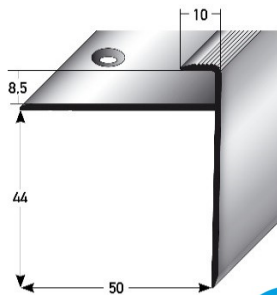

stříbrná	1,0	46234-7	353
	2,7	46236-1	954
zlatá	1,0	46248-4	368
	2,7	46250-7	996
bronz světlá	1,0	46262-0	406
	2,7	46264-4	1095
bronz tmavá	1,0	46276-7	406
	2,7	46278-1	1095
zlatá světlá	1,0	46438-9	368
	2,7	46440-2	996

46240-8	374
46242-2	1019
46254-5	389
46256-9	1060
46268-2	427
46270-5	1159
46282-8	427
46284-2	1159
46442-6	389
46444-0	1060

262 Zásuvný profil 10 mm s nosem 7 mm pro parkety, hliník eloxovaný, vrtaný

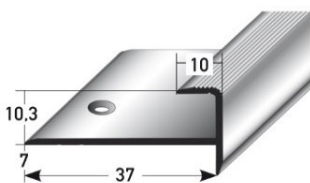

stříbrná	1,0	46122-7	231
	2,7	46124-1	626
zlatá	1,0	46136-4	242
	2,7	46138-8	654
bronz světlá	1,0	46150-0	265
	2,7	46152-4	716
bronz tmavá	1,0	46164-7	265
	2,7	46166-1	716
zlatá světlá	1,0	46448-8	242
	2,7	46450-1	654

46128-9	253
46130-2	691
46142-5	263
46144-9	718
46156-2	286
46158-6	780
46170-8	286
46172-2	780
46452-5	263
46454-9	718

427 Zásuvný profil 10,5 mm s nosem 44 mm pro parkety, hliník eloxovaný, vrtaný

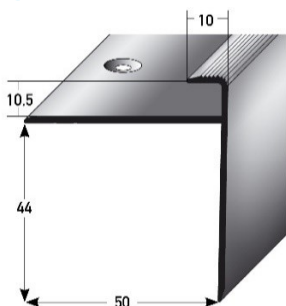

stříbrná	1,0	67100-8	372
	2,7	67102-2	1005
zlatá	1,0	67104-6	387
	2,7	67106-0	1046
bronz světlá	1,0	67112-1	424
	2,7	67114-5	1145
bronz tmavá	1,0	67116-9	424
	2,7	67118-3	1145
zlatá světlá	1,0	67108-4	387
	2,7	67110-7	1046

67124-4	394
67126-8	1068
67128-2	408
67130-5	1109
67136-7	445
67138-1	1207
67140-4	445
67142-8	1207
67132-9	408
67134-3	1109



Upevňovací rameno vyseknout
Upevňovací rameno vyseknout a ohnout

Obj.č.	Kč/m
22240-8	152
na poptávku	

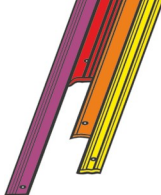

5.ZÁSUVNÉ A LEMOVACÍ PROFILY

Jiné barvy eloxování na poptávku.

Barva	Délka	Obj.č.	Kč/ks
-------	-------	--------	-------

SB-balení včetně vrutů a hmoždinek	
Obj.č.	Kč/ks

263

Zásuvný profil 13 mm s nosem 7 mm pro parkety, hliník eloxovaný, vrtaný

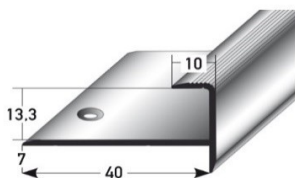

stříbrná	1,0	46178-4	251	46184-5	272
	2,7	46180-7	677	46186-9	741
zlatá	1,0	46192-0	260	46198-2	282
	2,7	46194-4	703	46200-2	768
bronz světlá	1,0	46206-4	283	46212-5	305
	2,7	46208-8	765	46214-9	830
bronz tmavá	1,0	46220-0	283	46226-2	305
	2,7	46222-4	765	46228-6	830
zlatá světlá	1,0	46458-7	260	46462-4	282
	2,7	46460-0	703	46464-8	768

112

Zásuvný profil 15 mm s 12 mm Nose pro parkety, hliník eloxovaný, vrtaný

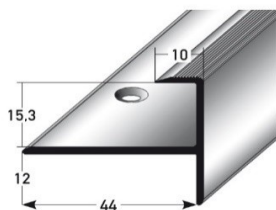

stříbrná	1,0	37020-8	220	37021-5	239
	2,7	37030-7	592	37031-4	653
zlatá	1,0	37040-6	289	37041-3	310
	2,7	37050-5	780	37051-2	845
bronz světlá	1,0	37060-4	302	37061-1	323
	2,7	37070-3	816	37071-0	879
bronz tmavá	1,0	37080-2	302	37081-9	323
	2,7	37090-1	816	37091-8	879
zlatá světlá	1,0	62210-9	289	62220-8	310
	2,7	62215-4	780	62230-7	845



Upevňovací rameno vyseknout	
Upevňovací rameno vyseknout a ohnout	

Obj.č.	Kč/m
22240-8	152
na poptávku	



5.ZÁSUVNÉ A LEMOVACÍ PROFILY

Jiné barvy eloxování na
poptávku.

491

Dvojitý zásuvný profil 3 mm, hliník elox., 2 x vrtaný

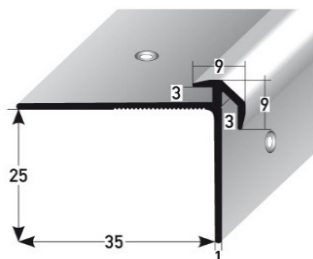

Barva	Délka	Obj.č.	Kč/ks
-------	-------	--------	-------

SB-balení včetně vrutů a hmoždinek	
Obj.č.	Kč/ks

stříbrná	1,0	71144-5	277
	2,7	71146-9	750
zlatá	1,0	71148-3	289
	2,7	71150-6	781
bronz světlá	1,0	71152-0	340
	2,7	71154-4	918
bronz tmavá	1,0	71156-8	340
	2,7	71158-2	918
zlatá světlá	1,0	71160-5	289
	2,7	71162-9	781
barva nerez	1,0	71164-3	340
	2,7	71166-7	918

71168-1	297
71170-4	808
71172-8	309
71174-2	867
71176-6	360
71178-0	978
71180-3	360
71182-7	978
71184-1	309
71186-5	840
71188-9	360
71190-2	978

492

Dvojitý zásuvný profil 5 mm, hliník elox., 2 x vrtaný

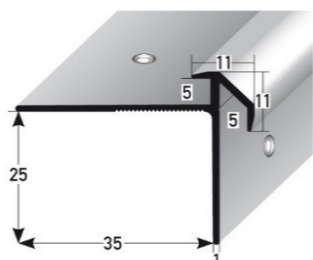

stříbrná	1,0	71196-4	288
	2,7	71198-8	778
zlatá	1,0	71200-8	302
	2,7	71202-2	817
bronz světlá	1,0	71204-6	352
	2,7	71206-0	951
bronz tmavá	1,0	71208-4	352
	2,7	71210-7	951
zlatá světlá	1,0	71212-1	302
	2,7	71214-5	817
barva nerez	1,0	71216-9	352
	2,7	71218-3	951

71220-6	308
71222-0	837
71224-4	322
71226-8	876
71228-2	372
71230-5	1009
71232-9	372
71234-3	1009
71236-7	322
71238-1	876
71240-4	372
71242-8	1009

Technické listy, pokyny pro pokládku, popis materiálu a pokyny k ošetřování na vyžádání.

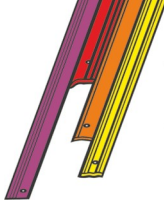

5. ZÁSUVNÉ A LEMOVACÍ PROFILY

Jiné barvy eloxování na
poptávku.

Barva	Délka	Obj.č.	Kč/ks
-------	-------	--------	-------

SB-balení včetně vrutů a hmoždinek	
Obj.č.	Kč/ks

101

Schodová hrana pro laminát 20 x 33 x 8,5 mm, hliník eloxovaný, 2 x vrtaná

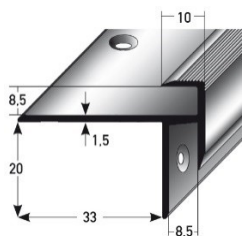

stříbrná	1,0	29100-8	353
	2,5	29110-7	883
zlatá	1,0	29115-2	367
	2,5	29125-1	917
bronz světlá	1,0	29130-5	396
	2,5	29140-4	991
bronz tmavá	1,0	29145-9	396
	2,5	29155-8	991
zlatá světlá	1,0	62300-7	367
	2,5	62310-6	917

29101-5	374
29111-4	946
29116-9	388
29126-8	982
29131-2	418
29141-1	1056
29146-6	418
29156-5	1056
62315-1	387
62320-5	982

259

Schodová hrana pro parkety 20 x 33 x 10 mm, hliník eloxovaný, 2 x vrtaná

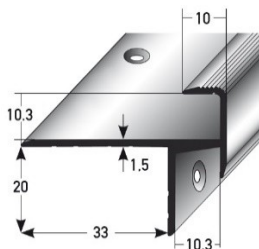

stříbrná	1,0	46288-0	359
	2,5	46290-3	898
zlatá	1,0	46298-9	372
	2,5	46300-9	930
bronz světlá	1,0	46308-5	403
	2,5	46310-8	1008
bronz tmavá	1,0	46318-4	403
	2,5	46320-7	1008
zlatá světlá	1,0	46408-2	372
	2,5	46410-5	930

46292-7	380
46294-1	963
46302-3	394
46304-7	993
46312-2	424
46314-6	1072
46322-1	424
46324-5	1072
46412-9	394
46414-3	993

260

Schodová hrana pro parkety 20 x 33 x 13 mm, hliník eloxovaný, 2 x vrtaná

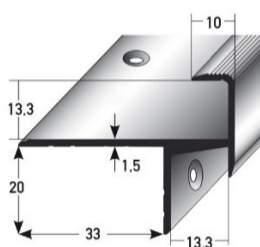

stříbrná	1,0	46328-3	383
	2,5	46330-6	956
zlatá	1,0	46338-2	396
	2,5	46340-5	991
bronz světlá	1,0	46348-1	429
	2,5	46350-4	1072
bronz tmavá	1,0	46358-0	429
	2,5	46360-3	1072
zlatá světlá	1,0	46418-1	396
	2,5	46420-4	991

46332-0	404
46334-4	1021
46342-9	418
46344-3	1056
46352-8	450
46354-2	1136
46362-7	450
46364-1	1136
46422-8	418
46424-2	1056

261

Schodová hrana pro parkety 20 x 33 x 15 mm, hliník eloxovaný, 2 x vrtaná

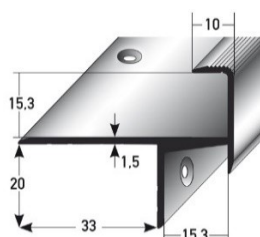

stříbrná	1,0	46368-9	393
	2,5	46370-2	982
zlatá	1,0	46378-8	406
	2,5	46380-1	1016
bronz světlá	1,0	46388-7	429
	2,5	46390-0	1101
bronz tmavá	1,0	46398-6	429
	2,5	46400-6	1101
zlatá světlá	1,0	46428-0	406
	2,5	46430-3	1016

46372-6	413
46374-0	1046
46382-5	428
46384-9	1081
46392-4	463
46394-8	1166
46402-0	463
46404-4	1166
46432-7	428
46434-1	1081

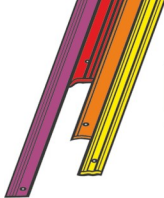

6. LED + SERVIS

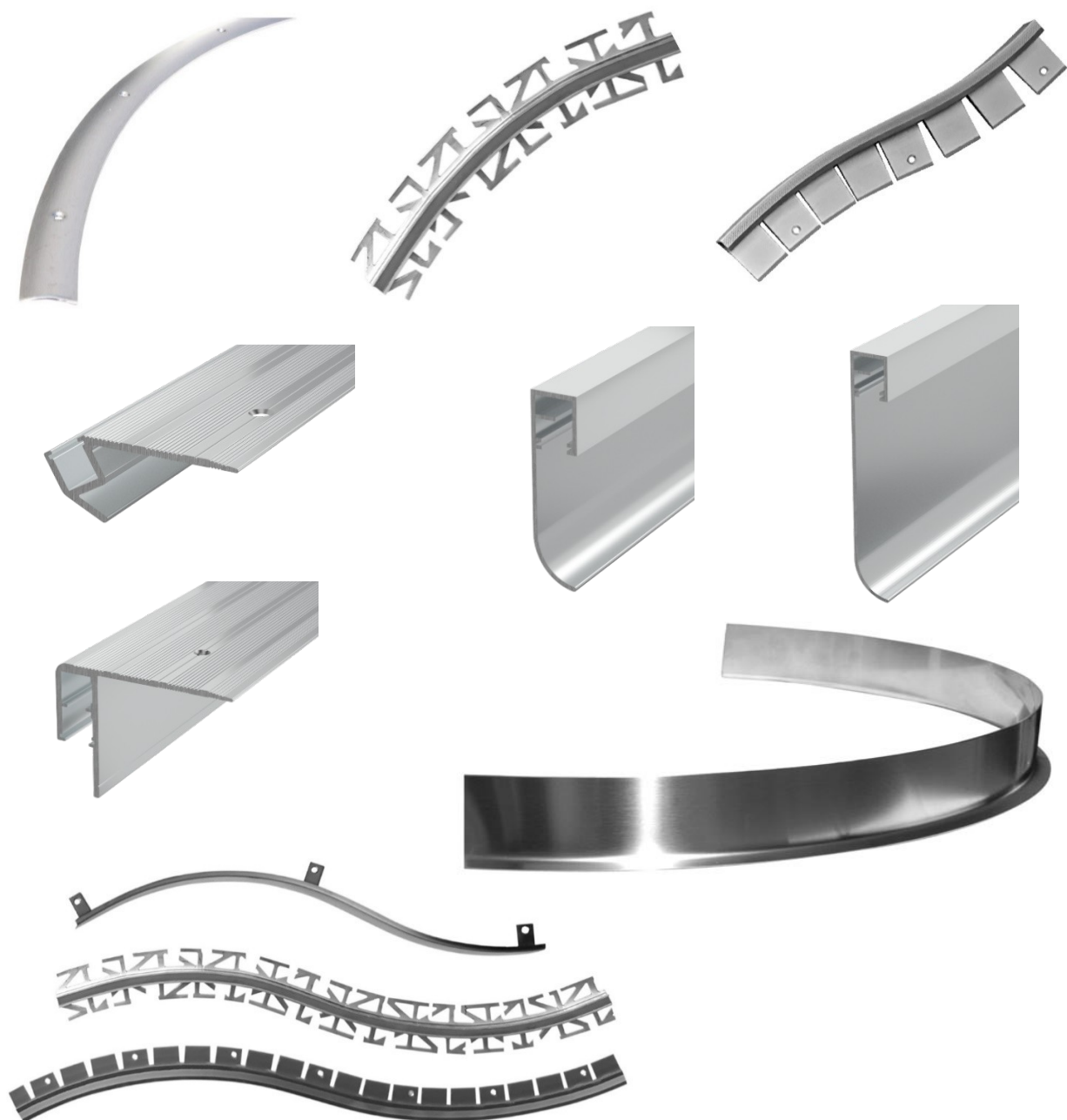

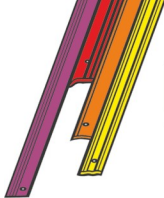

6. LED + SERVIS

LED-osvětlené schodové hrany

Nabídka za základě poptávky a specifikace objektu

Barva + materiál

Obj.č.

309

Schodová hrana 21 x 37 mm, pro přímé osvětlení, hliník elox., vrtaná

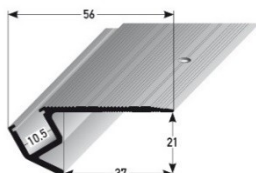

stříbrná	47990-1
zlatá	47992-5
bronz světlá	47994-9
bronz tmavá	47996-3
barva nerez	47998-7

513

Schodová hrana 40 x 45 mm, pro nepřímé osvětlení, hliník eloxovaný, vrtaný

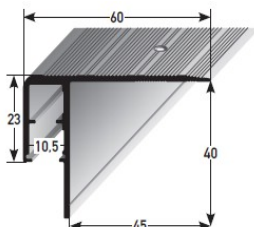

stříbrná	71754-6
zlatá	71756-0
bronz světlá	71758-4
bronz tmavá	71760-7
barva nerez	71762-1

Krytka k zasunutí do schodové hrany

PVC-trubka 10 x 10 mm	transparentní	48010-5
	červená	48008-2
	zelená	48006-8
	žlutá	48002-0
PVC-pruh 12 mm, transparentní		71764-5

LED-světelná lišta, samolepící

12 V, teplá bílá 10 LED/bm. , všechny 3 LED/ 25 cm dělitelné	48014-3
12 V, teplá bílá 30 LED/bm. , 8 mm široké, všechny 3 LED/ 10 cm dělitelné	48016-7
24 V, teplá bílá ca. 500 LED/bm. , samolepící, 10 mm široká, každé 4,2 cm dělitelná	71966-3

Varianty proudového připojení

Volba síťového dílu je závislá na počtu LED

Zástrčkový síťový díl 24 W	48026-6
Zástrčková síťový díl 48 W	48028-0
Síťový díl k vestavbě 12 W	48030-3
Síťový díl k vestavbě 60 W	48032-7
Síťový díl k vestavbě 100 W	48034-1

Služby

Dodáváme komplet k našroubování! Připojovací kabel letovaný, včetně bočních krytek.	48038-9
--	---------

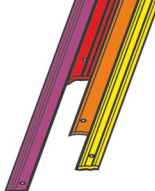

6. LED + SERVIS

Soklové lišty s LED-osvětlením

Výběr komponentů

514 Soklová lišta 60 mm, pro nepřímé LED-osvětlení, hliník eloxovaný, nevrtaný

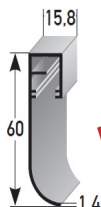

NOVÉ!

Barva	Délka	Obj.č.	Kč/m
stříbrná	2,5	71768-3	345
Práškové lakování dle RAL 9016		73020-0	393
Práškové lakování dle RAL; cena od 150 bm	2,5	71770-6	415
		Práškové lakování dle RAL pod 150 bm na poptávku	

Soklová lišta se 2 kanály: 1x pro přívod elektřiny + 1x pro LED-osvětlení

515 Soklová lišta 100 mm, pro nepřímé LED-osvětlení, hliník eloxovaný, nevrtaný

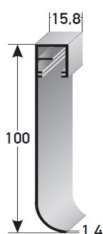

NOVÉ!

stříbrná	2,5	71774-4	457
Práškové lakování dle RAL 9016		73022-4	494
Práškové lakování dle RAL; cena od 150 bm	2,5	71776-8	527
		Práškové lakování dle RAL pod 150 bm na poptávku	

Soklová lišta se 2 kanály: 1x pro přívod elektřiny + 1x pro LED-osvětlení

LED-světelné proužky, samolepicí

12 V, teplá bílá 30 LED/bm. , 8 mm šířka, všechny 3 LED/ 10 cm dělitelné	48016-7	Cena na poptání
24 V, teplá bílá ca. 500 LED/bm. , 10 mm šířka, všechny 4,2 cm dělitelné	71966-3	

Rohová spojka pro LED-proužky

4-bodová rohová spojka pro 8 a 10 mm široké LED-proužky	71860-4	Cena na poptání
---	---------	-----------------

Chladicí proužky 10 x 1 mm k zasunutí

k nalepení LED, 1,0 m	71864-2	31
-----------------------	---------	----

Krytka k zasunutí

PVC-proužky 12 mm, translucentní, role à 25 m	71764-5	58 1433 Kč/Role
---	---------	--------------------

U jiných délek účtujeme cenovou přírážku 15 %.

Varianty proudového připojení

Volba síťového dílu je závislá na počtu LED

Zástrčkový síťový díl 24 W	48026-6	cena na poptávku
Zástrčková síťový díl 48 W	48028-0	
Síťový díl k vestavbě 12 W	48030-3	
Síťový díl k vestavbě 60 W	48032-7	
Síťový díl k vestavbě 100 W	48034-1	

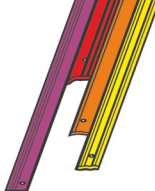

6. LED + SERVIS

Servisní služby pro naše zákazníky

Profil bez vrtání

NOVÉ!

Toto objednávací číslo uvádějte spolu s
objednávacím číslem profilu

Obj.č.

22291-0

Upevňovací rameno vyseknout

Obj.č.

Kč/m

22240-8

152

dodatečně k ceně materiálu



Profily mohou být ohýbány ve více než 3 m rádiusu.

Dvojitý počet děr

Od profilu k profilu mohou vzniknout velké rozdíly v možnostech ohýbání.

Upevňovací rameno vyseknout a ohnout



Upevňovací rameno vyseknout pro všechny běžné zásuvné a lemovací profily dle nákresu, šablony nebo rádiusu.



Uved'te vždy směr ohybu!

Obj.č.

Kč/rádus

22241-5

4114

Dodatečně k ceně materiálu

Doba pro uschování šablony u výrobce je max. 6 měsíců.

Pozor!! U úhlových a přechodových profilů může být ohýbací proces náročnější. Cena na poptání.

251

Ohýbání sloupového kruhu

Dodatečně k ceně materiálu



Symbolické zobrazení

Ø mm	Obj.č.	Kč/kruh
Ø 200-300	45720-6	2238
Ø 301-400	45725-1	2072
Ø 401-500	45730-5	1905
Ø 501-X	45735-0	1905

Zhotovení ve 2 polokruzích

Dilatační profil ohýbaný

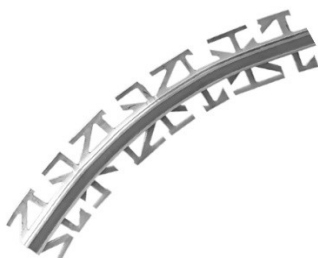

Zásuvný profil s nosem z nerez, ohýbaný



Přechodový profil ohýbaný

7. SYSTÉMOVÉ PROFILY Z HLINÍKU A NEREZU PRO 4-24mm PODLAHOVINY

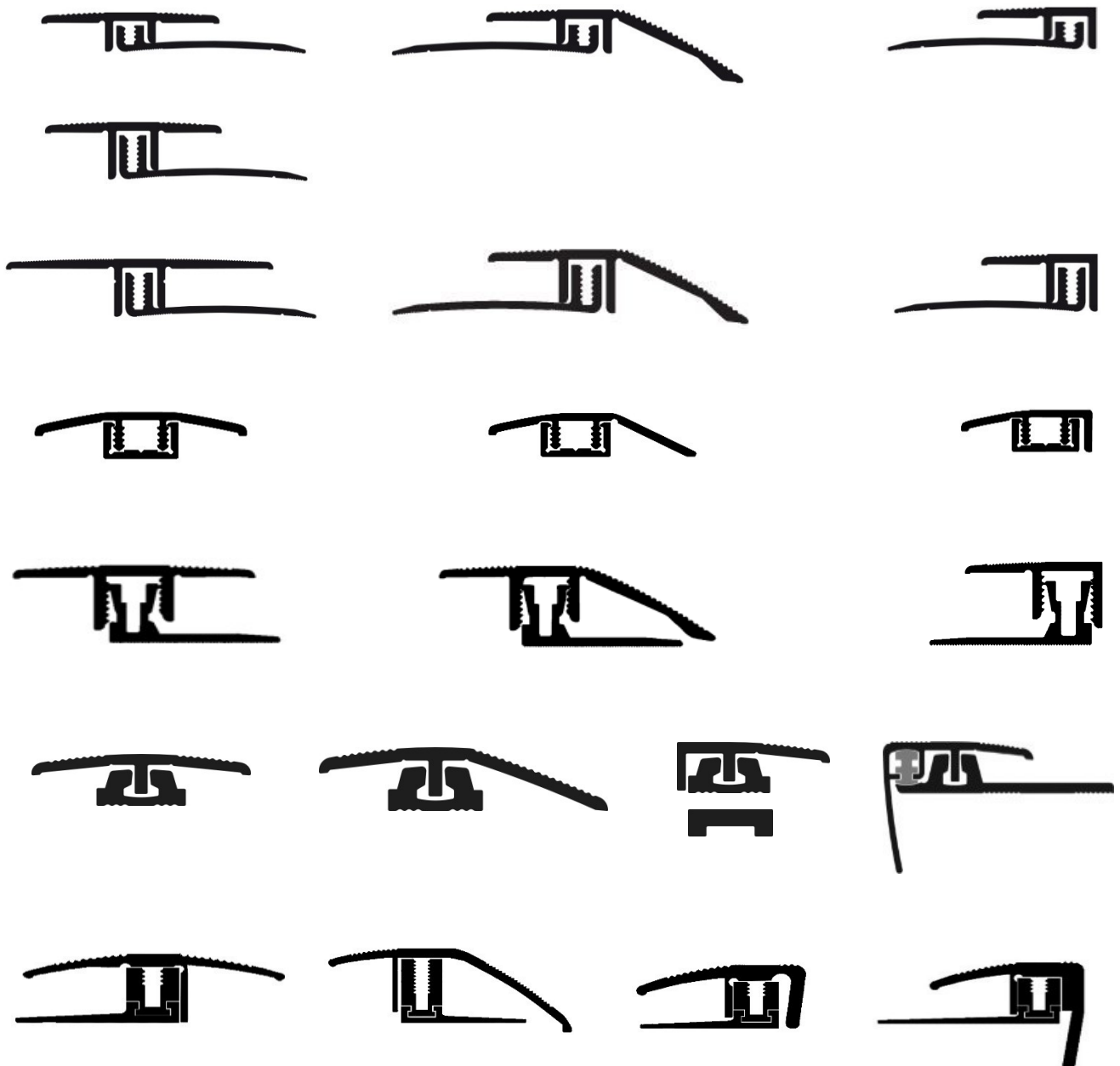



7. SYSTÉMOVÉ PROFILY PRO 4-24mm PODLAHOVINY

MINI-APL-systém - 9 mm, 2-dílný

306

MINI-APL-přechod
5 - 9 mm, hliník, vrtaný,
s 40 mm širokým zákl.
Profilem

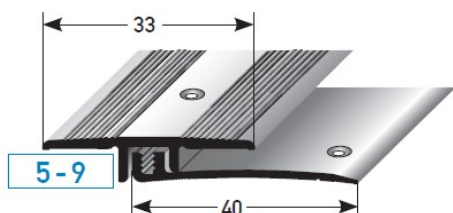

Dodatečné vruty viz. Kap.. 12

SB-balení včetně vrutů a hmoždinek

Barva	Délka	Obj.č.	Kč/ks
stříbrná	0,9	48776-0	398
	1,0	48778-4	443
	2,7	48780-7	1195
zlatá	0,9	48782-1	402
	1,0	48784-5	446
	2,7	48786-9	1205
bronz světlá	0,9	48788-3	421
	1,0	48790-6	468
	2,7	48792-0	1265
bronz tmavá	0,9	48794-4	421
	1,0	48796-8	468
	2,7	48798-2	1265
zlatá světlá	0,9	48800-2	402
	1,0	48802-6	446
	2,7	48804-0	1205
barva nerez	0,9	48806-4	421
	1,0	48808-8	468
	2,7	48810-1	1265

APL-systém 7 - 15 mm, dílný

255

APL-přechod. Profil
7 - 15 mm, hliník,
vrtaný, s 40 mm
širokým základním
profilem

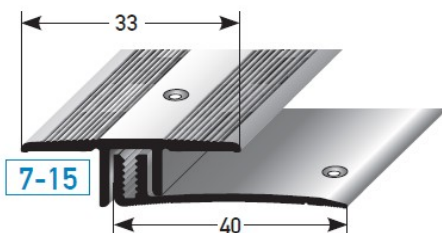

Dodatečné vruty viz. Kap. 12

Vyvýšení základního profilu viz.
Str. 96

SB-balení včetně vrutů a hmoždinek

Barva	Délka	Obj.č.	Kč/ks
stříbrná	0,9	45944-6	366
	1,0	45824-1	406
	2,7	45800-5	1098
zlatá	0,9	45946-0	369
	1,0	45826-5	411
	2,7	45802-9	1109
bronz světlá	0,9	45950-7	389
	1,0	45830-2	432
	2,7	45806-7	1168
bronz tmavá	0,9	45952-1	389
	1,0	45832-6	432
	2,7	45808-1	1168
zlatá světlá	0,9	45948-4	369
	1,0	45828-9	411
	2,7	45804-3	1109
barva nerez	0,9	45964-4	389
	1,0	45844-9	432
	2,7	45820-3	1168

Dřevodekory/ fólie

buk	0,9	45954-5	501
	1,0	45834-0	556
	2,7	45810-4	1501
dub	0,9	45956-9	501
	1,0	45836-4	556
	2,7	45812-8	1501
javor	0,9	45958-3	501
	1,0	45838-8	556
	2,7	45814-2	1501
třešeň	0,9	45960-6	501
	1,0	45840-1	556
	2,7	45816-6	1501
dub rustikální	0,9	45962-0	501
	1,0	45842-5	556
	2,7	45818-0	1501

20 mm široký základní profil pro APL & MINI-APL viz. Str. 96

7. SYSTÉMOVÉ PROFILY PRO 4-24mm PODLAHOVINY

APL-systém 7 - 15 mm, 2-dílný

499 APL-přechod.profil
50 mm extra široký,
7 - 15 mm, hliník, vrtaný,
s 40 mm širokým
základním profilem

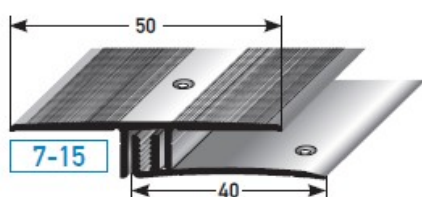

Dodatečné vrtuty viz. Kap.. 12

SB-balení včetně vrtutí a hmoždinek

barva	délka	obj.č.	Kč/ks
stříbrná	0,9	71356-2	385
	1,0	71358-6	427
	2,7	71360-9	1154
zlatá	0,9	71362-3	393
	1,0	71364-7	436
	2,7	71366-1	1177
bronz světlá	0,9	71368-5	423
	1,0	71370-8	470
	2,7	71372-2	1267
bronz tmavá	0,9	71374-6	423
	1,0	71376-0	470
	2,7	71378-4	1267
zlatá světlá	0,9	71380-7	393
	1,0	71382-1	436
	2,7	71384-5	1177
barva nerez	0,9	71386-9	423
	1,0	71388-3	470
	2,7	71390-6	1267

516 20 mm široký MINI-APL- základní profil pro 5 - 9 mm podlahoviny, hliník,
vrtaný

Bez vrtutí a hmoždinek

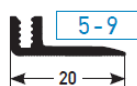

délka	obj.č.	Kč/ks
0,9	71788-1	98
1,0	71790-4	108
2,7	71792-8	292

517 20 mm široký APL- základní profil pro 7 - 15 mm podlahoviny, hliník,
vrtaný

Bez vrtutí a hmoždinek

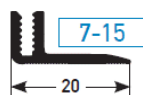

délka	obj.č.	Kč/ks
0,9	71780-5	113
1,0	71782-9	125
2,7	71784-3	338

498 Základní vyvýšení pro APL- & SLP-systém, PLA-3D, 2x vrtaný, včetně
vrtutí

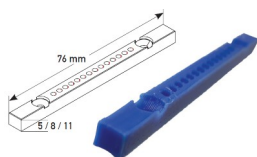

výška v mm	obj.č.	Kč/ks
5	71796-6	42
8	71798-0	47
11	71800-0	52

7. SYSTÉMOVÉ PROFILY PRO 4-24mm PODLAHOVINY

MINI-APL-systém 5 - 9 mm, 2-dílný

- 307 **MINI-APL- výškové vyrovnání 5 - 9 mm, hliník, vrtaný, se 40 mm širokým zákl. Profilem**

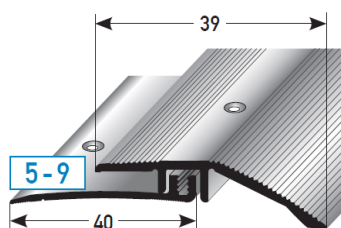

Kap. 12

SB-balení včetně vrutů a hmoždinek

barva	délka	obj.č.	Kč/ks
stříbrná	0,9	48856-9	454
	1,0	48858-3	505
	2,7	48860-6	1363
zlatá	0,9	48862-0	455
	1,0	48864-4	506
	2,7	48866-8	1367
bronz světlá	0,9	48868-2	480
	1,0	48870-5	535
	2,7	48872-9	1443
bronz tmavá	0,9	48874-3	480
	1,0	48876-7	535
	2,7	48878-1	1443
zlatá světlá	0,9	48880-4	455
	1,0	48882-8	506
	2,7	48884-2	1367
barva nerez	0,9	48886-6	480
	1,0	48888-0	535
	2,7	48890-3	1443

APL-systém 7 - 15 mm, 2-dílný

- 256 **APL-výškové vyrovnání 7 - 15 mm, hliník, vrtaný, s 40 mm širokým základním profilem**

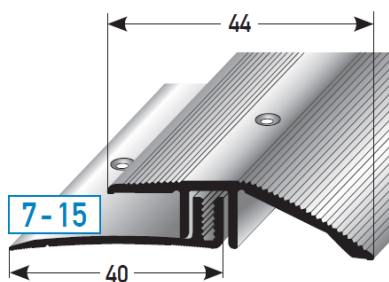

Kap. 12

Vyvýšení základního profilu viz. Str. 96

SB-balení včetně vrutů a hmoždinek

barva	délka	obj.č.	Kč/ks
stříbrná	0,9	45966-8	422
	1,0	45872-2	468
	2,7	45848-7	1265
zlatá	0,9	45968-2	424
	1,0	45874-6	470
	2,7	45850-0	1270
bronz světlá	0,9	45972-9	449
	1,0	45878-4	498
	2,7	45854-8	1346
bronz tmavá	0,9	45974-3	449
	1,0	45880-7	498
	2,7	45856-2	1346
zlatá světlá	0,9	45970-5	424
	1,0	45876-0	470
	2,7	45852-4	1270
barva nerez	0,9	45986-6	449
	1,0	45892-0	498
	2,7	45868-5	1346

Dřevodekory/ folie

buk	0,9	45976-7	557
	1,0	45882-1	618
	2,7	45858-6	1669
dub	0,9	45978-1	557
	1,0	45884-5	618
	2,7	45860-9	1669
javor	0,9	45980-4	557
	1,0	45886-9	618
	2,7	45862-3	1669
třešeň	0,9	45982-8	557
	1,0	45888-3	618
	2,7	45864-7	1669
dub rustikál	0,9	45984-2	557
	1,0	45890-6	618
	2,7	45866-1	1669



7. SYSTÉMOVÉ PROFILY PRO 4-24mm PODLAHOVINY

MINI-APL-systém 5 - 9 mm, 2-dílný

308

MINI-APL-ukončovací profil 5 - 9 mm, hliník, vrtaný, s 40 mm širokým základním profilem

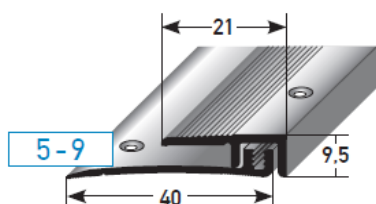

Dodatečné vruty viz. Kap. 12.

SB- balení včetně vrutů a hmoždinek

barva	délka	obj.č.	Kč/ks
stříbrná	0,9	48936-8	370
	1,0	48938-2	411
	2,7	48940-5	1111
zlatá	0,9	48942-9	372
	1,0	48944-3	413
	2,7	48946-7	1117
bronz světlá	0,9	48948-1	393
	1,0	48950-4	436
	2,7	48952-8	1179
bronz tmavá	0,9	48954-2	393
	1,0	48956-6	436
	2,7	48958-0	1179
zlatá světlá	0,9	48960-3	372
	1,0	48962-7	413
	2,7	48964-1	1117
barva nerez/INOX	0,9	48966-5	393
	1,0	48968-9	436
	2,7	48970-2	1179

APL-systém 7 - 15 mm, 2-dílný

257

APL-ukončovací profil 7 - 15 mm, hliník, vrtaný, s 40 mm širokým základním profilem

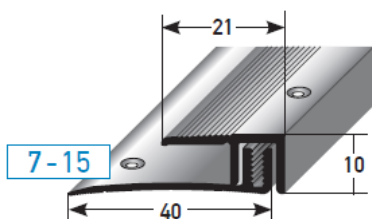

Dodatečné vruty viz. Kap. 12

SB-balení včetně vrutů a hmoždinek

barva	délka	obj.č.	Kč/ks
stříbrná	0,9	45988-0	338
	1,0	45920-0	376
	2,7	45896-8	1013
zlatá	0,9	45990-3	340
	1,0	45922-4	378
	2,7	45898-2	1020
bronz světlá	0,9	45994-1	360
	1,0	45926-2	401
	2,7	45902-6	1081
bronz tmavá	0,9	45996-5	360
	1,0	45928-6	401
	2,7	45904-0	1081
zlatá světlá	0,9	45992-7	340
	1,0	45924-8	378
	2,7	45900-2	1020
barva nerez	0,9	46008-4	360
	1,0	45940-8	401
	2,7	45916-3	1081
buk	0,9	45998-9	472
	1,0	45930-9	524
	2,7	45906-4	1416
dub	0,9	46000-8	472
	1,0	45932-3	524
	2,7	45908-8	1416
javor	0,9	46002-2	472
	1,0	45934-7	524
	2,7	45910-1	1416
třešeň	0,9	46004-6	472
	1,0	45936-1	524
	2,7	45912-5	1416
dub rustikál	0,9	46006-0	472
	1,0	45938-5	524
	2,7	45914-9	1416

Dřevodekory/ folie

7. SYSTÉMOVÉ PROFILY PRO 4-24mm PODLAHOVINY

MINI-APL-KLICK-systém 4-7 mm, 2-dílný

447

**MINI-APL-klick-
přechodový profil 4 - 7
mm, k zakliknutí, hliník**

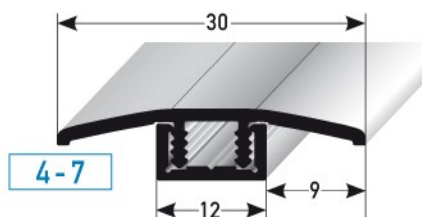

SB-balení včetně vrtů a hmoždinek

barva	délka	obj.č.	Kč/ks
stříbrná	0,9	68396-4	340
	1,0	68398-8	378
	2,7	68400-8	1020
zlatá	0,9	68402-2	349
	1,0	68404-6	388
	2,7	68406-0	1048
bronz světlá	0,9	68408-4	379
	1,0	68410-7	422
	2,7	68412-1	1139
bronz tmavá	0,9	68414-5	379
	1,0	68416-9	422
	2,7	68418-3	1139
zlatá světlá	0,9	68420-6	349
	1,0	68422-0	388
	2,7	68424-4	1048
barva nerez/ INOX	0,9	68426-8	379
	1,0	68428-2	422
	2,7	68430-5	1139

APL-KLICK-systém 7-10 mm, 2-dílný

272

**APL-Klick-přechodový
profil 7 - 10 mm, k
zakliknutí, hliník**

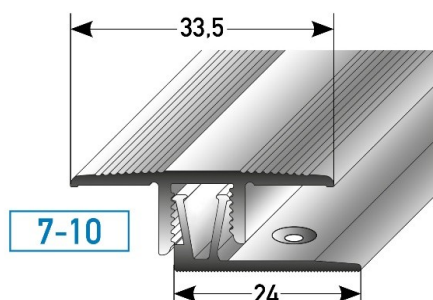

SB-balení včetně vrtů a hmoždinek

barva	délka	obj.č.	Kč/ks
stříbrná	0,9	48300-7	364
	1,0	48302-1	404
	2,7	48304-5	1090
zlatá	0,9	48306-9	367
	1,0	48308-3	407
	2,7	48310-6	1100
bronz světlá	0,9	48312-0	386
	1,0	48314-4	429
	2,7	48316-8	1159
bronz tmavá	0,9	48318-2	386
	1,0	48320-5	429
	2,7	48322-9	1159
zlatá světlá	0,9	48324-3	367
	1,0	48326-7	407
	2,7	48328-1	1100
barva nerez/ INOX	0,9	48330-4	386
	1,0	48332-8	429
	2,7	48334-2	1159

Pro 7-10 mm-podlahoviny + 2 mm tlumení

Dřevodekory/ folie

buk	0,9	48336-6	498
	1,0	48338-0	553
	2,7	48340-3	1494
dub	0,9	48342-7	498
	1,0	48344-1	553
	2,7	48346-5	1494
javor	0,9	48348-9	498
	1,0	48350-2	553
	2,7	48352-6	1494
třešeň	0,9	48354-0	498
	1,0	48356-4	553
	2,7	48358-8	1494
dub rustikál	0,9	48360-1	498
	1,0	48362-5	553
	2,7	48364-9	1494



7. SYSTÉMOVÉ PROFILY PRO 4-24mm PODLAHOVINY

APL-KLICK-systém 11-15 mm, 2-dílný

273

APL-Klick-přechodový profil 11 - 15 mm, k zakliknutí, hliník

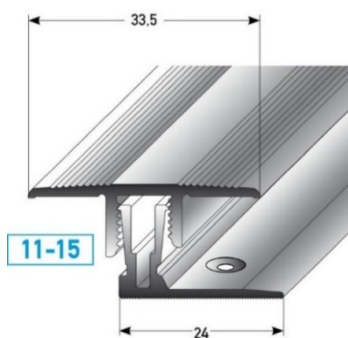

Pro 11-15 mm-podlahoviny + 2 mm tlumení

SB-balení včetně vrutů a hmoždinek

barva	délka	obj.č.	Kč/ks
stříbrná	0,9	48378-6	386
	1,0	48380-9	429
	2,7	48382-3	1159
zlatá	0,9	48384-7	389
	1,0	48386-1	433
	2,7	48388-5	1169
bronz světlá	0,9	48390-8	409
	1,0	48392-2	455
	2,7	48394-6	1228
bronz tmavá	0,9	48396-0	409
	1,0	48398-4	455
	2,7	48400-4	1228
zlatá světlá	0,9	48402-8	389
	1,0	48404-2	433
	2,7	48406-6	1169
barva nerezů/ INOX	0,9	48408-0	409
	1,0	48410-3	455
	2,7	48412-7	1228

Dřevodekory/ foie	barva	délka	obj.č.	Kč/ks
	buk	0,9	48414-1	521
		1,0	48416-5	579
		2,7	48418-9	1563
	dub	0,9	48420-2	521
		1,0	48422-6	579
		2,7	48424-0	1563
	javor	0,9	48426-4	521
		1,0	48428-8	579
		2,7	48430-1	1563
	třešeň	0,9	48432-5	521
		1,0	48434-9	579
2,7		48436-3	1563	
dub rustikál	0,9	48438-7	521	
	1,0	48440-0	579	
	2,7	48442-4	1563	

APL-KLICK-systém 15-24 mm, 2-dílný

448

APL-Klick-přechodový profil 15 - 24 mm, k zakliknutí, hliník

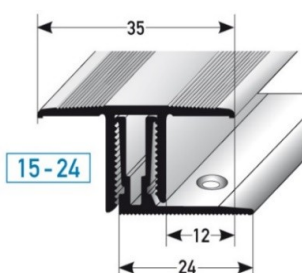

Pro 15-24 mm-podlahoviny + 2 mm tlumení

SB-balení včetně vrutů a hmoždinek

barva	délka	obj.č.	Kč/ks
stříbrná	0,9	68440-4	481
	1,0	68442-8	535
	2,7	68444-2	1445
zlatá	0,9	68446-6	485
	1,0	68448-0	539
	2,7	68450-3	1454
bronz světlá	0,9	68452-7	511
	1,0	68454-1	568
	2,7	68456-5	1533
bronz tmavá	0,9	68458-9	511
	1,0	68460-2	568
	2,7	68462-6	1533
zlatá světlá	0,9	68464-0	485
	1,0	68466-4	539
	2,7	68468-8	1454
barva nerezů/ INOX	0,9	68470-1	511
	1,0	68472-5	568
	2,7	68474-9	1533

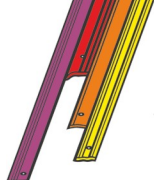

7. SYSTÉMOVÉ PROFILY PRO 4-24mm PODLAHOVINY

MINI-APL-KLICK-systém 4-7 mm, 2-dílný

449

**MINI-APL-Klick-výškové
vyrovnání 4 - 7 mm, k
zakliknutí hliník**

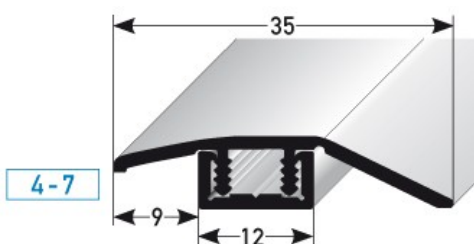

SB-balení včetně vrutů a hmoždinek

barva	délka	obj.č.	Kč/ks
stříbrná	0,9	68484-8	353
	1,0	68486-2	394
	2,7	68488-6	1061
zlatá	0,9	68490-9	364
	1,0	68492-3	404
	2,7	68494-7	1090
bronz světlá	0,9	68496-1	396
	1,0	68498-5	440
	2,7	68500-5	1188
bronz tmavá	0,9	68502-9	396
	1,0	68504-3	440
	2,7	68506-7	1188
zlatá světlá	0,9	68508-1	364
	1,0	68510-4	404
	2,7	68512-8	1090
barva nerez/ INOX	0,9	68514-2	396
	1,0	68516-6	440
	2,7	68518-0	1188

APL-KLICK-systém 7-10 mm, 2-dílný

274

**APL-Klick-výškové
vyrovnání 7 - 10 mm, k
zakliknutí, hliník**

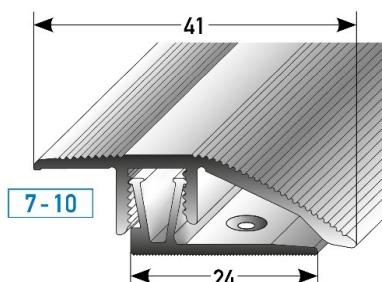

SB-balení včetně vrutů a hmoždinek

barva	délka	obj.č.	Kč/ks
stříbrná	0,9	48458-5	420
	1,0	48460-8	466
	2,7	48462-2	1259
zlatá	0,9	48464-6	420
	1,0	48466-0	467
	2,7	48468-4	1261
bronz světlá	0,9	48470-7	446
	1,0	48472-1	496
	2,7	48474-5	1338
bronz tmavá	0,9	48476-9	446
	1,0	48478-3	496
	2,7	48480-6	1338
zlatá světlá	0,9	48482-0	420
	1,0	48484-4	467
	2,7	48486-8	1261
barva nerez/ INOX	0,9	48488-2	446
	1,0	48490-5	496
	2,7	48492-9	1338

Pro 7-10 mm-podlahoviny + 2 mm tlumení

Dřevodekory/ folie

buk	0,9	48494-3	553
	1,0	48496-7	615
	2,7	48498-1	1660
dub	0,9	48500-1	553
	1,0	48502-5	615
	2,7	48504-9	1660
javor	0,9	48506-3	553
	1,0	48508-7	615
	2,7	48510-0	1660
třešeň	0,9	48512-4	553
	1,0	48514-8	615
	2,7	48516-2	1660
dub rustikál	0,9	48518-6	553
	1,0	48520-9	615
	2,7	48522-3	1660

7. SYSTÉMOVÉ PROFILY PRO 4-24mm PODLAHOVINY

APL-KLICK-systém 11-15 mm, 2-dílný

275

**APL-Klick-výškové
vyrovnání 11 - 15 mm, k
zakliknutí, hliník**

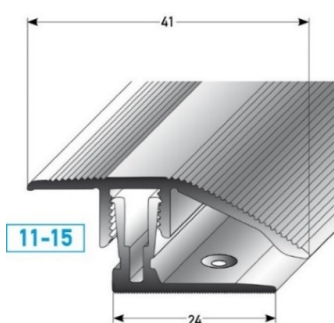

Pro 11-15 mm-podlahoviny + 2 mm tlumení

SB-balení včetně vrutů a hmoždinek

barva	délka	obj.č.	Kč/ks
stříbrná	0,9	48536-0	443
	1,0	48538-4	491
	2,7	48540-7	1328
zlatá	0,9	48542-1	443
	1,0	48544-5	493
	2,7	48546-9	1331
bronz světlá	0,9	48548-3	468
	1,0	48550-6	521
	2,7	48552-0	1407
bronz tmavá	0,9	48554-4	468
	1,0	48556-8	521
	2,7	48558-2	1407
zlatá světlá	0,9	48560-5	443
	1,0	48562-9	493
	2,7	48564-3	1331
barva nerez/ INOX	0,9	48566-7	468
	1,0	48568-1	521
	2,7	48570-4	1407

Dřevodekory/ folie

buk	0,9	48572-8	580
	1,0	48574-2	644
	2,7	48576-6	1738
dub	0,9	48578-0	580
	1,0	48580-3	644
	2,7	48582-7	1738
javor	0,9	48584-1	580
	1,0	48586-5	644
	2,7	48588-9	1738
třešeň	0,9	48590-2	580
	1,0	48592-6	644
	2,7	48594-0	1738
dub rustikál	0,9	48596-4	580
	1,0	48598-8	644
	2,7	48600-8	1738

APL-KLICK-systém 15-24 mm, 2-dílný

450

**APL-Klick-výškové
vyrovnání 15 - 24 mm, k
zakliknutí, hliník**

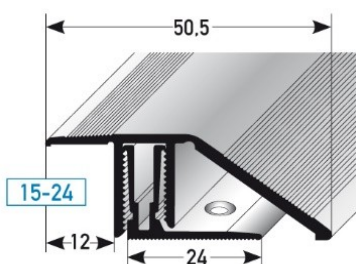

Pro 15-24 mm-podlahoviny + 2 mm tlumení

SB-balení včetně vrutů a hmoždinek

barva	délka	obj.č.	Kč/ks
stříbrná	0,9	68528-9	590
	1,0	68530-2	656
	2,7	68532-6	1771
zlatá	0,9	68534-0	591
	1,0	68536-4	657
	2,7	68538-8	1774
bronz světlá	0,9	68540-1	627
	1,0	68542-5	696
	2,7	68544-9	1881
bronz tmavá	0,9	68546-3	627
	1,0	68548-7	696
	2,7	68550-0	1881
zlatá světlá	0,9	68552-4	591
	1,0	68554-8	657
	2,7	68556-2	1774
barva nerez/ INOX	0,9	68558-6	627
	1,0	68560-9	696
	2,7	68562-3	1881



7. SYSTÉMOVÉ PROFILY PRO 4-24mm PODLAHOVINY

MINI-APL-KLICK-systém 4-7 mm, 2-dílný

451

Ukončovací profil 4 - 7 mm, k zakliknutí, hliník

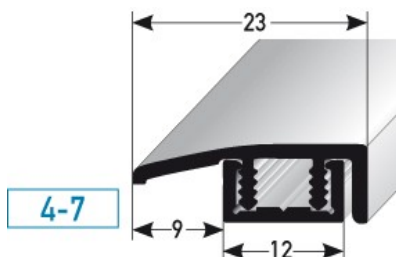

SB-balení včetně vrutů a hmoždinek

barva	délka	obj.č.	Kč/ks
stříbrná	0,9	68572-2	338
	1,0	68574-6	375
	2,7	68576-0	1012
zlatá	0,9	68578-4	346
	1,0	68580-7	385
	2,7	68582-1	1039
bronz světlá	0,9	68584-5	376
	1,0	68586-9	418
	2,7	68588-3	1129
bronz tmavá	0,9	68590-6	376
	1,0	68592-0	418
	2,7	68594-4	1129
zlatá světlá	0,9	68596-8	346
	1,0	68598-2	385
	2,7	68600-2	1039
barva nerez/ INOX	0,9	68602-6	376
	1,0	68604-0	418
	2,7	68606-4	1129

APL-KLICK-systém 7-10 mm, 2-dílný

276

APL-Klick-ukončovací profil 7 - 10 mm, k zakliknutí, hliník

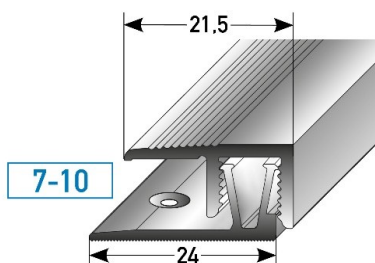

SB-balení včetně vrutů a hmoždinek

barva	délka	obj.č.	Kč/ks
stříbrná	0,9	48616-9	335
	1,0	48618-3	372
	2,7	48620-6	1004
zlatá	0,9	48622-0	338
	1,0	48624-4	374
	2,7	48626-8	1011
bronz světlá	0,9	48628-2	357
	1,0	48630-5	397
	2,7	48632-9	1072
bronz tmavá	0,9	48634-3	357
	1,0	48636-7	397
	2,7	48638-1	1072
zlatá světlá	0,9	48640-4	338
	1,0	48642-8	374
	2,7	48644-2	1011
barva nerez/ INOX	0,9	48646-6	357
	1,0	48648-0	397
	2,7	48650-3	1072

Dřevodekory/ folie

buk	0,9	48652-7	468
	1,0	48654-1	521
	2,7	48656-5	1407
dub	0,9	48658-9	468
	1,0	48660-2	521
	2,7	48662-6	1407
javor	0,9	48664-0	468
	1,0	48666-4	521
	2,7	48668-8	1407
třešeň	0,9	48670-1	468
	1,0	48672-5	521
	2,7	48674-9	1407
dub rustikál	0,9	48676-3	468
	1,0	48678-7	521
	2,7	48680-0	1407

Pro 7-10 mm-podlahoviny + 2 mm tlumení

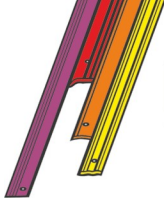

7. SYSTÉMOVÉ PROFILY PRO 4-24mm PODLAHOVINY

APL-KLICK-systém 11-15 mm, 2-dílný

277

**APL-Klick- ukončovací
profil 11 - 15 mm, k
zakliknutí, hliník**

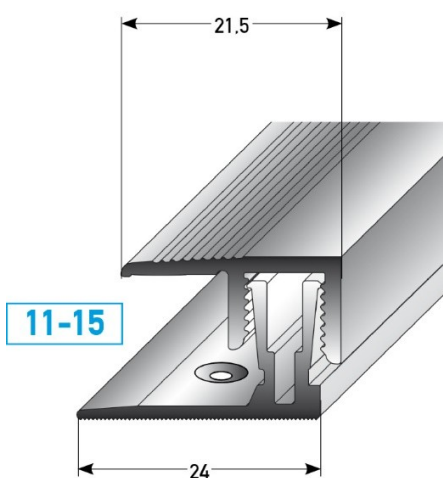

Pro 11-15 mm-podlahoviny + 2 mm tlumení

SB-balení včetně vrutů a hmoždinek

barva	délka	obj.č.	Kč/ks
stříbrná	0,9	48694-7	358
	1,0	48696-1	398
	2,7	48698-5	1073
zlatá	0,9	48700-5	360
	1,0	48702-9	401
	2,7	48704-3	1081
bronz světlá	0,9	48706-7	380
	1,0	48708-1	423
	2,7	48710-4	1142
bronz tmavá	0,9	48712-8	380
	1,0	48714-2	423
	2,7	48716-6	1142
zlatá světlá	0,9	48718-0	360
	1,0	48720-3	401
	2,7	48722-7	1081
barva nerez/ INOX	0,9	48724-1	380
	1,0	48726-5	423
	2,7	48728-9	1142

Dřevodekory/ folie	buk	0,9	48730-2	492
		1,0	48732-6	547
		2,7	48734-0	1477
	dub	0,9	48736-4	492
		1,0	48738-8	547
		2,7	48740-1	1477
	javor	0,9	48742-5	492
		1,0	48744-9	547
		2,7	48746-3	1477
	třešeň	0,9	48748-7	492
		1,0	48750-0	547
		2,7	48752-4	1477
dub rustikál	0,9	48754-8	492	
	1,0	48756-2	547	
	2,7	48758-6	1477	

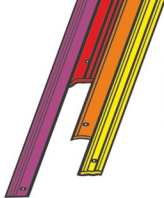

7. SYSTÉMOVÉ PROFILY PRO 4-24mm PODLAHOVINY

SKD - SYSTÉM PRO KLIČDESIGN-PODLAHOVINY 4 - 7 mm, flexibilní, 2-dílný

SB-balení včetně vrutů a hmoždinek

- 315 SKD-přechodový profil pro klickdesign-podlahoviny pro výšku 4 - 7 mm, flexibilní, Al., vrtaný**

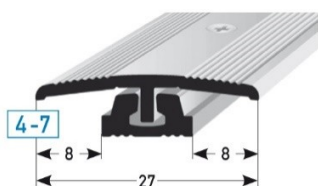

Dodatečné vruty viz. Kap. 12

barva	délka	obj.č.	Kč/ks
stříbrná	0,9	49014-2	517,76
	2,7	49016-6	1249,59
zlatá	0,9	49018-0	534,75
	2,7	49020-3	1308,20
bronz světlá	0,9	49064-7	544,52
	2,7	49066-1	1346,00
zlatá světlá	0,9	49022-7	534,75
	2,7	49024-1	1308,20
barva nerez	0,9	49026-5	544,52
	2,7	49028-9	1346,00

- 316 SKD- výškové vyrovnání pro klickdesign-podlahoviny pro výšku 4 - 7 mm, flexibilní, Al., vrtaný**

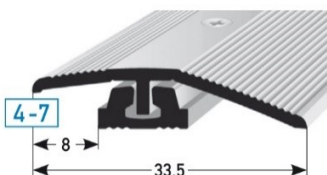

Dodatečné vruty viz. Kap. 12

stříbrná	0,9	49030-2	545
	2,7	49032-6	1340
zlatá	0,9	49034-0	566
	2,7	49036-4	1409
bronz světlá	0,9	49068-5	577
	2,7	49070-8	1457
zlatá světlá	0,9	49038-8	566
	2,7	49040-1	1409
barva nerez	0,9	49042-5	577
	2,7	49044-9	1457

- 317 SKD- ukončovací profil pro klickdesign- podlahoviny pro výšku 4 - 7 mm, flexibilní, Al., vrtaný**

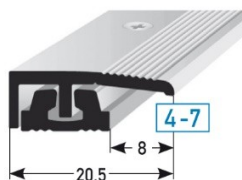

Dodatečné vruty viz. Kap. 12

stříbrná	0,9	49046-3	509,69
	2,7	49048-7	1219,85
zlatá	0,9	49050-0	523,28
	2,7	49052-4	1273,37
bronz světlá	0,9	49072-2	534,75
	2,7	49074-6	1309,47
zlatá světlá	0,9	49054-8	523,28
	2,7	49056-2	1273,37
barva nerez	0,9	49058-6	534,75
	2,7	49060-9	1309,47

- 327 SKD-lifter 4 mm pro vyvýšení profilu na 8 - 11 mm. PVC, vrtaný**

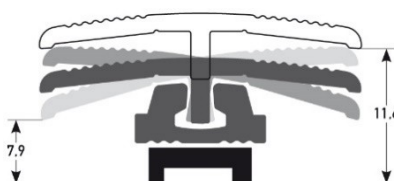
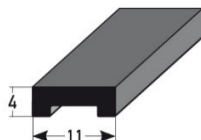

2,7	49062-3	595
-----	---------	-----

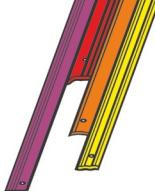

7. SYSTÉMOVÉ PROFILY PRO 4-24mm PODLAHOVINY

SKD - SYSTÉM PRO KLICKDESIGN-PODLAHOVINY 4 - 7 mm, flexibilní, 2-dílný

SB-balení včetně vrutů a hmoždinek

barva	délka	obj.č.	Kč/ks
-------	-------	--------	-------

351 **SKD- schodová hrana pro klickdesign - podlahoviny pro výšku 4 - 7 mm, flexibilní, Al., vrtaná**

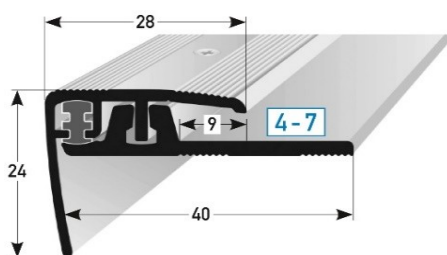

stříbrná	0,9	49078-4	832
	2,7	49088-3	2247
zlatá	0,9	49080-7	863
	2,7	49090-6	2331
bronz světlá	0,9	49086-9	885
	2,7	49096-8	2389
zlatá světlá	0,9	49082-1	863
	2,7	49092-0	2331
barva nerez	0,9	49084-5	885
	2,7	49094-4	2389

Dodatečné vruty viz. Kap. 12

SKD - systém pro klickdesign-podlahoviny



Příklad: SLP-systém 7 - 17 mm + 12 - 22 mm (viz.str.110-112)



Příklad: Mini-APL-systém 5 - 9 mm (viz.str. 98 - 101)

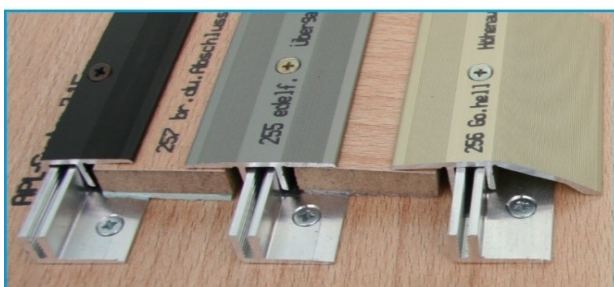

Příklad: APL-systém 7 - 15 mm (viz.str. 98 - 101)

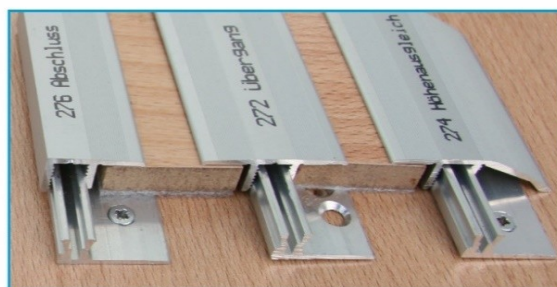

Příklad: APL-KLICK-systém 4 - 7 / 7 - 10 / 11 - 15 / 15 - 24 mm (viz.str. 102 - 107)



7. SYSTÉMOVÉ PROFILY PRO 4-24mm PODLAHOVINY

SLP-systém 7-17 mm, FLEX, 3-dílný

- 138 SLP-přečoodvový profil 35 mm pro laminát/ parkety 7 - 17 mm flexibilní, 3-dílný, hliník, vrtaný**

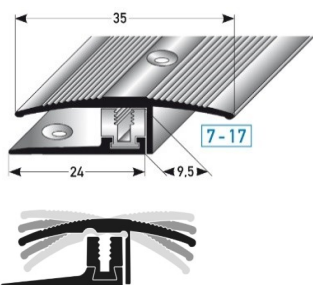

Rovnoměrné výškové vyrovnaní až 5 mm
Základní vyvýšení profilu viz. Str. 96
Dodatečné vruty viz. Kap. 12

- 139 SLP-výškové vyrovnaní 39 mm pro laminát/ parkety 7 - 17 mm flexibilní, 3-dílný, hliník, vrtaný**

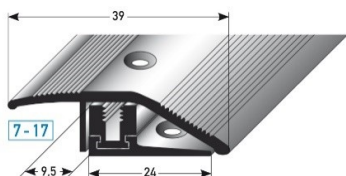

Základní vyvýšení profilu viz. Str. 96
Dodatečné vruty viz. Kap. 12

- 140 SLP-ukončovací profil 24 mm pro laminát/ parkety 7 - 17 mm flexibilní, 3-dílný, hliník, vrtaný**

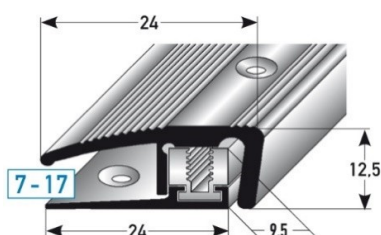

Dodatečné vruty viz. Kap. 12

SB-balení včetně vrutů a hmoždinek

barva	délka	obj.č.	Kč/ks
stříbrná	0,9	42005-7	446
	2,7	42000-2	1337
zlatá	0,9	42015-6	454
	2,7	42010-1	1364
bronz světlá	0,9	42025-5	522
	2,7	42020-0	1566
zlatá světlá	0,9	62020-4	454
	2,7	62025-9	1364

buk	0,9	42045-3	599
	2,7	42040-8	1800
dub	0,9	42055-2	599
	2,7	42050-7	1800
javor	0,9	42065-1	599
	2,7	42060-6	1800
třešeň	0,9	43254-8	599
	2,7	43256-2	1800
dub rustikál	0,9	43258-6	599
	2,7	43260-9	1800

stříbrná	0,9	42075-0	497
	2,7	42070-5	1487
zlatá	0,9	42085-9	505
	2,7	42080-4	1515
bronz světlá	0,9	42095-8	579
	2,7	42090-3	1736
zlatá světlá	0,9	62040-2	505
	2,7	62045-7	1515

buk	0,9	42115-3	632
	2,7	42110-8	1897
dub	0,9	42125-2	632
	2,7	42120-7	1897
javor	0,9	42135-1	632
	2,7	42130-6	1897
třešeň	0,9	43264-7	632
	2,7	43266-1	1897
dub rustikál	0,9	43268-5	632
	2,7	43270-8	1897

stříbrná	0,9	42145-0	404
	2,7	42140-5	1211
zlatá	0,9	42155-9	413
	2,7	42150-4	1239
bronz světlá	0,9	42165-8	480
	2,7	42160-3	1440
zlatá světlá	0,9	62060-0	413
	2,7	62065-5	1239

buk	0,9	42185-6	571
	2,7	42180-1	1715
dub	0,9	42195-5	571
	2,7	42190-0	1715
javor	0,9	42205-1	571
	2,7	42200-6	1715
třešeň	0,9	43274-6	571
	2,7	43276-0	1715
dub rustikál	0,9	43278-4	571
	2,7	43280-7	1715

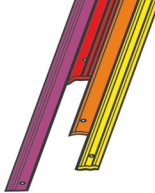

7. SYSTÉMOVÉ PROFILY PRO 4-24mm PODLAHOVINY

SLP-schodová hrana 7-15,5 mm, FLEX, 3-dílná

SB-balení včetně vrutů a hmoždinek

barva	délka	obj.č.	Kč/ks
-------	-------	--------	-------

141

SLP-schodová hrana 28 mm, pro laminát/ parkety 7 - 15,5 mm, flexibilní, 3-dílná, hliník, vrtaná

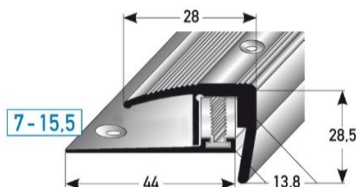

Dodatečné vruty viz. Kap. 12

stříbrná	0,9	41880-1	818
	2,7	41890-0	2456
zlatá	0,9	41900-6	830
	2,7	41910-5	2488
bronz světlá	0,9	41920-4	935
	2,7	41930-3	2805
zlatá světlá	0,9	62000-6	830
	2,7	62005-1	2488

SLP-systém pro parkety 12-22 mm, FLEX, 3-dílný

164

SLP-přechodový profil 35 mm, pro parkety 12 - 22 mm, flexibilní, 3-dílný, hliník, vrtaný

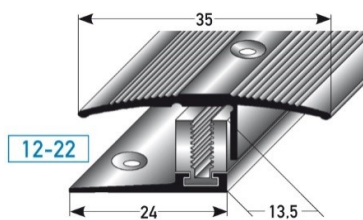

Základní vyvýšení profilu viz. Str. 96

Dodatečné vruty viz. Kap. 12

stříbrná	0,9	43000-1	575
	2,7	43002-5	1623
zlatá	0,9	43004-9	585
	2,7	43006-3	1655
bronz světlá	0,9	43008-7	664
	2,7	43010-0	1891
zlatá světlá	0,9	43012-4	585
	2,7	43014-8	1655
buk	0,9	43016-2	755
	2,7	43018-6	2167
dub	0,9	43020-9	755
	2,7	43022-3	2167
javor	0,9	43024-7	755
	2,7	43026-1	2167
třešeň	0,9	43028-5	755
	2,7	43030-8	2167
dub rustikál	0,9	43032-2	755
	2,7	43034-6	2167

153

SLP-výškové vyrovnání 50 mm, pro parkety 12 - 22 mm, flexibilní, 3-dílný, hliník, vrtané

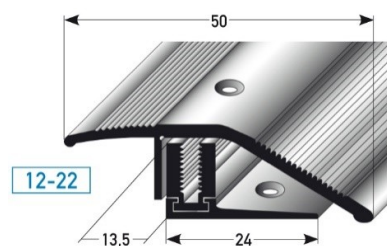

Základní vyvýšení profilu viz. Str. 96

Dodatečné vruty viz. Kap. 12

stříbrná	0,9	43046-9	727
	2,7	43048-3	2178
zlatá	0,9	43050-6	739
	2,7	43052-0	2218
bronz světlá	0,9	43054-4	851
	2,7	43056-8	2552
zlatá světlá	0,9	43058-2	739
	2,7	43060-5	2218
buk	0,9	43062-9	931
	2,7	43064-3	2793
dub	0,9	43066-7	931
	2,7	43068-1	2793
javor	0,9	43070-4	931
	2,7	43072-8	2793
třešeň	0,9	43074-2	931
	2,7	43076-6	2793
dub rustikál	0,9	43078-0	931
	2,7	43080-3	2793

7. SYSTÉMOVÉ PROFILY PRO 4-24mm PODLAHOVINY

SLP-systém 7-17 mm, nerez matný, FLEX, pro laminát/ parkety

SB-balení včetně vrutů a hmoždinek

rozměr	délka	obj.č.	Kč/ks
--------	-------	--------	-------

151 SLP-přechodový profil 37 mm, nerez matný, pro 7 - 17 mm, flexibilní, 3-dílný, vrtaný

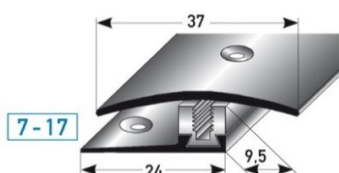

37 x 1,5 mm	0,9	42900-5	668
	2,7	42905-0	2003



Zároveň výškové vyrovnání až 5 mm

Dodatečné vruty viz. Kap. 12

152 SLP-výškové vyrovnání 40 mm, nerez matný, pro 7 - 17 mm, flexibilní, 3-dílný, vrtaný

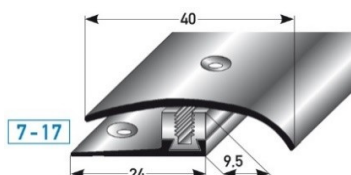

40 x 1,5 mm	0,9	42910-4	701
	2,7	42915-9	2102

Dodatečné vruty viz. Kap. 12

148 SLP-ukončovací profil 26 mm, nerez matný, pro celk.výšku 7 - 9 mm, flexibilní, 3-dílný, vrtaný

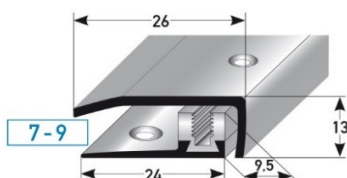

7-9 x 26 x 1,5 mm	0,9	42920-3	668
	2,7	42925-8	2003

Dodatečné vruty viz. Kap. 12

149 SLP-ukončovací profil 28 mm, nerez matný, pro celk.výšku 10 - 13 mm, flex., 3-dílný, vrtaný

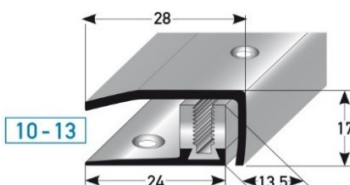

10-13 x 28 x 1,5 mm	0,9	42930-2	701
	2,7	42935-7	2102

Dodatečné vruty viz. Kap. 12

150 SLP-ukončovací profil 26 mm, nerez matný, pro celk. výšku 14 - 17 mm, flex., 3-dílný, vrtaný

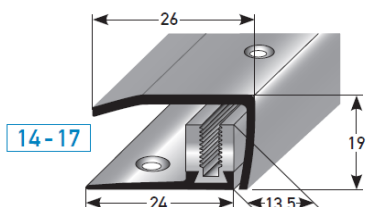

14-17 x 26 x 1,5 mm	0,9	42940-1	701
	2,7	42945-6	2102

Dodatečné vruty viz. Kap. 12

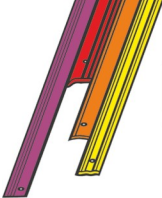

8. SOKLOVÉ LIŠTY Z NEREZU & HLINÍKU

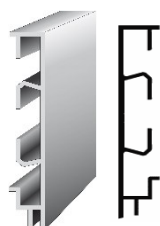
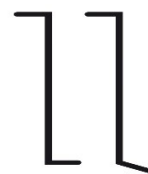

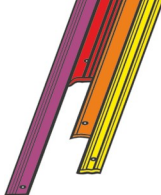

8. SOKLOVÉ LIŠTY

Jiné rozměry na
poptávku.

Ploché soklové lišty ze nerez, matně kartáčované, TYP i-tvar

Šířka A (mm)	délka	B = 1,0 mm tloušťka materiálu			B = 1,5 mm tloušťka materiálu		
		číslo vzorku	obj.č	Kč/ks	číslo vzorku	obj.č	Kč/ks

413

Plochá-soklová lišta 1,0 / 1,5 / 2,0 / 3,0 mm, nerez matný

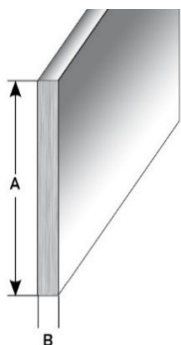

Vyberte způsob uchycení:

- 01 středově vrtaný
- 02 stranově vrtaný
- 03 střídavě stranově vrtaný
- 04 nevrtaný
- 05 samolepící

30 mm	1,00	548	72648-7	204	549	72660-9	295
	2,50		72650-0	510		72662-3	736
35 mm	1,00	550	72652-4	238	551	72664-7	339
	2,50		72654-8	595		72666-1	618
40 mm	1,00	442	68350-6	262	443	68362-9	394
	2,50		68352-0	655		68364-3	982
45 mm	1,00	552	72656-2	306	553	72668-5	418
	2,50		72658-6	764		72670-8	1044
50 mm	1,00	285	67420-7	351	288	67442-9	442
	2,50		61892-8	883		61906-2	1104
60 mm	1,00	286	67422-1	436	289	67444-3	530
	2,50		61894-2	1090		61908-6	1325
70 mm	1,00	414	67424-5	487	416	67446-7	618
	2,50		67426-9	1216		67448-1	1546
80 mm	1,00	287	67428-3	548	290	67450-4	706
	2,50		61896-6	1371		61910-9	1766
100 mm	1,00	415	67430-6	695	291	67452-8	883
	2,50		67432-0	1738		61912-3	2208

Šířka A (mm)	Délka (m)	B = 2,0 mm Tloušťka materiálu			B = 3,0 mm Tloušťka materiálu		
		číslo vzorku	obj.č	Kč/ks	číslo vzorku	obj.č	Kč/ks
30 mm	1,00	554	72672-2	391	555	72684-5	552
	2,50		72674-6	976		72686-9	1380
35 mm	1,00	556	72676-0	453	557	72688-3	644
	2,50		72678-4	1139		72690-6	1610
40 mm	1,00	444	68374-2	524	445	68386-5	786
	2,50		68376-6	1310		68388-9	1965
45 mm	1,00	558	72680-7	556	559	72692-0	828
	2,50		72682-1	1391		72694-4	2071
50 mm	1,00	417	67464-1	589	422	67496-2	883
	2,50		67466-5	1472		67498-6	2208
60 mm	1,00	418	67468-9	706	423	67500-6	1060
	2,50		67470-2	1766		67502-0	2650
70 mm	1,00	419	67472-6	824	424	67504-4	1236
	2,50		67474-0	2060		67506-8	3091
80 mm	1,00	420	67476-4	942	425	67508-2	1413
	2,50		67478-8	2356		67510-5	3533
100 mm	1,00	421	67480-1	1177	426	67512-9	1766
	2,50		67482-5	2944		67514-3	4416

Zhotovení vhodných vnitřních a vnějších rohů viz. Str.97.
Doba dodání dle předchozí domluvy.

Vrtání do 2 mm tloušťky pro 3,5 mm vruty.
Vrtání u 3 mm tloušťky pro 4 mm vruty.

Nerezové vruty viz. Kap. 12

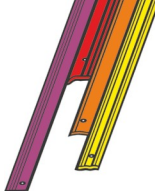

8. SOKLOVÉ LIŠTY

Jiné rozměry na
poptávku.

Hraněné- soklové lišty, nerez matný, TYP L- & j-tvar

Při objednávce vždy uveďte úhel 94° nebo 135°!

AxBxC mm	Délka (m)	samolepící	Kč/m	vrtaná	Kč/m	bez ničeho	Kč/m
----------	-----------	------------	------	--------	------	------------	------

473

Hraněná-soklová lišta, nerez matný, hraněná na 94° nebo 135°

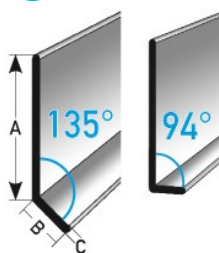

40 x 10 x 1,0	2,5	69704-6	348	69718-3	319	69732-9	281/m
40 x 15 x 1,0	2,5	69706-0	375	69720-6	348	69734-3	308/m
40 x 10 x 1,5	2,5	69708-4	488	69722-0	460	69736-7	421/m
40 x 15 x 1,5	2,5	69710-7	531	69724-4	502	69738-1	463/m
40 x 15 x 2,0	2,5	69712-1	684	69726-8	657	69740-4	617/m
40 x 15 x 3,0	2,5	69714-5	993	69728-2	965	69742-8	926/m

223

50 x 10 x 1,0	2,5	69748-0	372	69762-6	344	60320-7	305/m
50 x 15 x 1,0	2,5	69750-3	375	69764-0	348	69778-7	308/m
50 x 10 x 1,5	2,5	69752-7	572	69766-4	544	69780-0	505/m
50 x 15 x 1,5	2,5	69754-1	615	69768-8	587	69782-4	547/m
50 x 15 x 2,0	2,5	69756-5	796	69770-1	769	69784-8	730/m
50 x 15 x 3,0	2,5	69758-9	1162	69772-5	1134	69786-2	1095/m

Při objednávce
uvádějte úhel
hranění!

224

60 x 10 x 1,0	2,5	69792-3	460	69806-7	432	69820-3	394/m
60 x 15 x 1,0	2,5	69794-7	607	69808-1	580	61600-9	541/m
60 x 10 x 1,5	2,5	69796-1	656	69810-4	628	69824-1	589/m
60 x 15 x 1,5	2,5	69798-5	698	69812-8	671	69826-5	632/m
60 x 15 x 2,0	2,5	69800-5	909	69814-2	882	69828-9	841/m
60 x 15 x 3,0	2,5	69802-9	1329	69816-6	1302	69830-2	1263/m

225

80 x 10 x 1,0	2,5	69836-4	572	69850-0	544	69864-7	505/m
80 x 15 x 1,0	2,5	69838-8	720	69852-4	692	61610-8	653/m
80 x 10 x 1,5	2,5	69840-1	825	69854-8	797	69868-5	758/m
80 x 15 x 1,5	2,5	69842-5	866	69856-2	839	69870-8	799/m
80 x 15 x 2,0	2,5	69844-9	1134	69858-6	1105	69872-2	1067/m
80 x 15 x 3,0	2,5	69846-3	1667	69860-9	1639	69874-6	1600/m

226

100 x 10 x 1,0	2,5	69880-7	718	69894-4	657	69908-8	617/m
100 x 15 x 1,0	2,5	69882-1	746	69896-8	684	69910-1	646/m
100 x 10 x 1,5	2,5	69884-5	1027	69898-2	965	69912-5	926/m
100 x 15 x 1,5	2,5	69886-9	1069	69900-2	1007	61620-7	968/m
100 x 15 x 2,0	2,5	69888-3	1391	69902-6	1329	69916-3	1291/m
100 x 15 x 3,0	2,5	69890-6	2037	69904-0	1975	69918-7	1936/m



Zhotovení vhodných vnitřních a vnějších rohů viz. Str.113. Doba dodání dle předchozí domluvy.

Zhotovení lišt s přesahem pro zakrytí starých soklových lišt na poptávku.

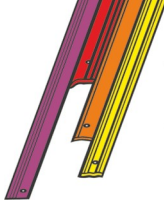

8. SOKLOVÉ LIŠTY

Jiné rozměry na
poptávku.

Soklové lišty pro vlepení , nerez matný hraněné, TYP r-Form

AxBxC mm	délka (m)	samolepící	Kč/m	vrtaná	Kč/m	bez ničeho	Kč/m
----------	-----------	------------	------	--------	------	------------	------

Soklová lišta pro vlepení , nerez matný, hraněná

452	40 x 6 x 1,0	2,5	68618-7	326	68626-2	297	68634-7	259/m
	40 x 11 x 1,0	2,5	68620-0	353	68628-6	326	68636-1	286/m
453	50 x 6 x 1,0	2,5	68642-2	381	68650-7	353	68658-3	314/m
	50 x 11 x 1,0	2,5	68644-6	409	68652-1	382	68660-6	343/m
454	60 x 6 x 1,0	2,5	68666-8	437	68674-3	409	68682-8	370/m
	60 x 11 x 1,0	2,5	68668-2	466	68676-7	437	68684-2	398/m
455	80 x 6 x 1,0	2,5	68690-3	549	68698-9	522	68706-1	483/m
	80 x 11 x 1,0	2,5	68692-7	578	68700-9	549	68708-5	511/m
456	100 x 6 x 1,5	2,5	68714-6	993	68722-1	931	68730-6	893/m
	100 x 11 x 1,5	2,5	68716-0	1035	68724-5	974	68732-0	934/m

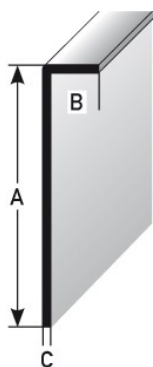

Zhotovení vhodných vnitřních a vnějších rohů viz. Str.97. Doba dodání dle předchozí domluvy.

Vhodné rohy (30 x 30 mm), svařované, pro všechny soklové lišty:

Řezané na úkos, 90° roh

	Obj.č.	Cena za 1 roh
Vnitřní roh	61830-0	Cena za bm jednotlivé sokl. lišty = cena za 1 roh
Vnější roh	61840-9	

Jiné úhly na poptávku

Dodací doba po domluvě.

Příklad: vnější roh
Hliník stříbrný



Příklad: Vnitřní roh
Hliník stříbrný



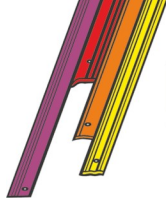

8. SOKLOVÉ LIŠTY

Jiné rozměry na poptávku

Dodací doba práškového lakování na poptávku.

Plochá hliníková- soklová lišta typ i-tvar

AxB mm	Délka	samolepící	Kč/ks	vrtaná	Kč/ks	bez ničeho	Kč/ks
Samolepící soklové lišty dodatečně připevnit montážním lepidlem.							

Plochá-soklová lišta, hliník, typ i-tvar

VÝŠKA
40 mm

457
538
539

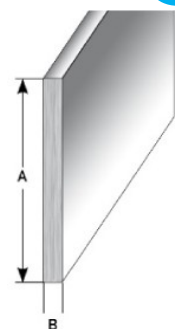

Stříbrná elox.	40 x 1,0	2,5	68736-8	196	68744-3	168	68752-8	129/m
	40 x 2,0	2,5	68738-2	326	68746-7	297	68754-2	259/m
	40 x 3,0	2,5*	68740-5	455	68748-1	427	68756-6	388/m
Barva nerezů	40 x 1,0	2,5*	68760-3	246	68768-9	218	68776-4	180/m
	40 x 2,0	2,5*	68762-7	375	68770-2	348	68778-8	308/m
	40 x 3,0	2,5*	68764-1	505	68772-6	477	68780-1	439/m
Práškování dle RAL/ cena od 150 bm	40 x 1,0	2,5	68784-9	364	68792-4	335	68800-6	296/m
	40 x 2,0	2,5	68786-3	492	68794-8	464	68802-0	425/m
	40 x 3,0	2,5	68788-7	623	68796-2	594	68804-4	556/m
	Práškování dle RAL pod 150 bm na poptávku							

VÝŠKA
50 mm

458
540
541

Stříbrná elox.	50 x 1,0	2,5	68808-2	229	68816-7	200	68824-2	161/m
	50 x 2,0	2,5	68810-5	390	68818-1	363	68826-6	323/m
	50 x 3,0	2,5*	68812-9	541	68820-4	513	68828-0	474/m
Barva nerezů	50 x 1,0	2,5*	68832-7	273	68840-2	245	68848-8	206/m
	50 x 2,0	2,5*	68834-1	441	68842-6	412	68850-1	374/m
	50 x 3,0	2,5*	68836-5	590	68844-0	562	68852-5	523/m
Práškování dle RAL/ cena od 150 bm	50 x 1,0	2,5	68856-3	395	68864-8	367	68872-3	328/m
	50 x 2,0	2,5	68858-7	557	68866-2	530	68874-7	491/m
	50 x 3,0	2,5	68860-0	708	68868-6	680	68876-1	641/m
	Práškování dle RAL pod 150 bm na poptávku							

VÝŠKA
60 mm

298
428
299
300

Stříbrná elox.	60 x 1,0	2,5	61918-5	275	61924-6	242	61930-7	207/m
	60 x 2,0	2,5	67240-1	395	67246-3	385	67252-4	327/m
	60 x 3,0	2,5*	61938-3	571	61944-4	539	61950-5	503/m
	60 x 5,0	3,0*	61958-1	859	61964-2	827	61970-3	791/m
Barva nerezů	60 x 1,0	2,5*	61920-8	319	61926-0	287	61932-1	251/m
	60 x 2,0	2,5*	67242-5	529	67248-7	497	67254-8	462/m
	60 x 3,0	2,5*	61940-6	616	61946-8	584	61952-9	549/m
	60 x 5,0	3,0*	61960-4	904	61966-6	872	61972-7	837/m
Práškování dle RAL/ cena od 150 bm	60 x 1,0	2,5	61922-2	463	61928-4	432	61934-5	395/m
	60 x 2,0	2,5	67244-9	540	67250-0	508	67256-2	474/m
	60 x 3,0	2,5	61942-0	760	61948-2	728	61954-3	692/m
	60 x 5,0	3,0	61962-8	1048	61968-0	1015	61974-1	981/m
	Práškování dle RAL pod 150 bm na poptávku							

* včetně 40 mm otisku svěrek na jedné straně

Zhotovení vhodných vnitřních a vnějších rohů viz. Str.113. Doba dodání dle předchozí domluvy.



8. SOKLOVÉ LIŠTY

Jiné rozměry na poptávku

Dodací doba práškového lakování na poptávku.

Plochá soklová lišta typ i-tvar

AxB mm	Délka	samolepící	Kč/ks	vrtaná	Kč/ks	bez ničeho	Kč/ks
--------	-------	------------	-------	--------	-------	------------	-------

Samolepící soklové lišty dodatečně připevnit montážním lepidlem.

Plochá soklová lišta, hliník, typ i-tvar

VÝŠKA
80 mm

542

543

544

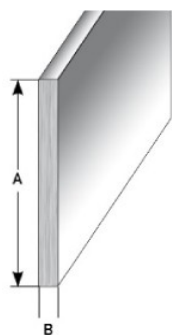

Stříbrná elox.	80 x 1,0	2,5	68880-8	326/m	68888-4	297/m	68896-9	259/m
	80 x 2,0	2,5	68882-2	584/m	68890-7	556/m	68898-3	518/m
	80 x 3,0	2,5*	68884-6	842/m	68892-1	815/m	68900-3	776/m
Barva nerezů	80 x 1,0	2,5*	68904-1	392/m	68912-6	364/m	68920-1	326/m
	80 x 2,0	2,5*	68906-5	651/m	68914-0	624/m	68922-5	584/m
	80 x 3,0	2,5*	68908-9	909/m	68916-4	882/m	68924-9	842/m
Práškování dle RAL/ cena od 150 bm	80 x 1,0	2,5	68928-7	514/m	68936-2	487/m	68944-7	447/m
	80 x 2,0	2,5	68930-0	773/m	68938-6	746/m	68946-1	706/m
	80 x 3,0	2,5	68932-4	1032/m	68940-9	1004/m	68948-5	965/m
	Práškování dle RAL pod 150 bm na poptávku							

VÝŠKA
100 mm

545

546

547

Stříbrná elox.	100 x 1,0	2,5	68952-2	424/m	68960-7	363/m	68968-3	323/m
	100 x 2,0	2,5	68954-6	747/m	68962-1	685/m	68970-6	646/m
	100 x 3,0	2,5*	68956-0	1070/m	68964-5	1009/m	68972-0	970/m
Barva nerezů	100 x 1,0	2,5*	68976-8	508/m	68984-3	446/m	68992-8	407/m
	100 x 2,0	2,5*	68978-2	830/m	68986-7	769/m	68994-2	730/m
	100 x 3,0	2,5*	68980-5	1154/m	68988-1	1092/m	68996-6	1053/m
Práškování dle RAL/ cena od 150 bm	100 x 1,0	2,5	69000-9	624/m	69008-5	564/m	69016-0	524/m
	100 x 2,0	2,5	69002-3	947/m	69010-8	886/m	69018-4	847/m
	100 x 3,0	2,5	69004-7	1271/m	69012-2	1210/m	69020-7	1171/m
	Práškování dle RAL pod 150 bm na poptávku							

Zhotovení vhodných vnitřních a vnějších rohů viz. Str.113. Doba dodání dle předchozí domluvy.

*včetně 40 mm otisku svěrek na jedné straně

Soklový plát

Materiál/ upevnění	A x B (mm)	délka	obj.č.	Kč/ks
--------------------	------------	-------	--------	-------

Soklový plát 200 x 1 mm

Hliník čistý, děrovaný	200 x 1	1,0 m	22060-2	421
------------------------	---------	-------	---------	-----

Jiné rozměry na poptávku



8. SOKLOVÉ LIŠTY

Jiné rozměry na poptávku

Dodací doba práškového lakování na poptávku.

Hraněná soklová lišta, hliník L- & j-tvar

Při objednávce vždy uveďte úhel 94° nebo 135°!

AxB mm	Délka	samolepící	Kč/ks	vrtaná	Kč/ks	bez ničeho	Kč/ks
--------	-------	------------	-------	--------	-------	------------	-------

Hraněná soklová lišta, hliník, hraněná na 94° nebo 135°

VÝŠKA
40 mm

461

Stříbrná elox.	40 x 10 x 1,0	2,5	69024-5	279/m	69034-4	251/m	69044-3	212/m
	40 x 20 x 1,0	2,5	69026-9	288/m	69036-8	260/m	69046-7	220/m
	40 x 10 x 2,0	2,5	69028-3	432/m	69038-2	404/m	69048-1	365/m
	40 x 20 x 2,0	2,5	69030-6	449/m	69040-5	420/m	69050-4	382/m

Uveďte úhel hranění

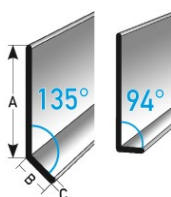

Barva nerez	40 x 10 x 1,0	2,5*	69054-2	318/m	69064-1	290/m	69074-0	251/m
	40 x 20 x 1,0	2,5*	69056-6	329/m	69066-5	302/m	69076-4	262/m
	40 x 10 x 2,0	2,5*	69058-0	474/m	69068-9	445/m	69078-8	406/m
	40 x 20 x 2,0	2,5*	69060-3	491/m	69070-2	463/m	69080-1	424/m

Práškování dle RAL/ cena od 150 bm	40 x 10 x 1,0	2,5	69084-9	457/m	69094-8	429/m	69104-4	389/m
	40 x 20 x 1,0	2,5	69086-3	466/m	69096-2	437/m	69106-8	398/m
	40 x 10 x 2,0	2,5	69088-7	610/m	69098-6	582/m	69108-2	543/m
	40 x 20 x 2,0	2,5	69090-0	626/m	69100-6	599/m	69110-5	559/m

Práškování dle RAL pod 150 bm na poptávku

VÝŠKA
50 mm

292

Stříbrná elox.	50 x 10 x 1,0	2,5	69662-9	297/m	69676-6	270/m	69690-2	230/m
	50 x 20 x 1,0	2,5	65000-3	302/m	65006-5	270/m	65012-6	234/m
	50 x 10 x 2,0	2,5	69664-3	466/m	69678-0	437/m	69692-6	398/m
	50 x 20 x 2,0	2,5	65020-1	472/m	65026-3	441/m	65032-4	405/m

293

Barva nerez	50 x 10 x 1,0	2,5*	69666-7	341/m	69680-3	313/m	69694-0	274/m
	50 x 20 x 1,0	2,5*	65002-7	346/m	65008-9	314/m	65014-0	279/m
	50 x 10 x 2,0	2,5*	69668-1	510/m	69682-7	482/m	69696-4	443/m
	50 x 20 x 2,0	2,5*	65022-5	517/m	65028-7	485/m	65034-8	450/m

Zhotovení lišty s překrytím pro staré soklové lišty na poptávku.

Práškování dle RAL/ cena od 150 bm	50 x 10 x 1,0	2,5	69670-4	483/m	69684-1	455/m	69698-8	417/m
	50 x 20 x 1,0	2,5	65004-1	490/m	65010-2	458/m	65016-4	423/m
	50 x 10 x 2,0	2,5	69672-8	652/m	69686-5	624/m	69700-8	585/m
	50 x 20 x 2,0	2,5	65024-9	661/m	65030-0	629/m	65036-2	594/m

Práškování dle RAL pod 150 bm na poptávku

VÝŠKA
60 mm

296

Stříbrná elox.	60 x 10 x 1,0	2,5	65080-5	302/m	65086-7	270/m	65092-8	234/m
	60 x 20 x 1,0	2,5	65040-9	319/m	65046-1	287/m	65052-2	251/m
	60 x 10 x 2,0	2,5	65100-0	472/m	65106-2	441/m	65112-3	405/m
	60 x 20 x 2,0	2,5	65060-7	517/m	65066-9	485/m	65072-0	450/m

294

297

295

Barva nerez	60 x 10 x 1,0	2,5*	65082-9	346/m	65088-1	314/m	65094-2	279/m
	60 x 20 x 1,0	2,5*	65042-3	365/m	65048-5	331/m	65054-6	297/m
	60 x 10 x 2,0	2,5*	65102-4	517/m	65108-6	485/m	65114-7	450/m
	60 x 20 x 2,0	2,5*	65062-1	562/m	65068-3	531/m	65074-4	495/m

Práškování dle RAL/ cena od 150 bm	60 x 10 x 1,0	2,5	65084-3	490/m	65090-4	458/m	65096-6	423/m
	60 x 20 x 1,0	2,5	65044-7	509/m	65050-8	476/m	65056-0	441/m
	60 x 10 x 2,0	2,5	65104-8	661/m	65110-9	629/m	65116-1	594/m
	60 x 20 x 2,0	2,5	65064-5	706/m	65070-6	673/m	65076-8	639/m

Práškování dle RAL pod 150 bm na poptávku

*včetně 40 mm otisku svěrek na jedné straně



8. SOKLOVÉ LIŠTY

Jiné rozměry na poptávku

Dodací doba práškového lakování na poptávku.

Abkant-Sockelleiste Aluminium, L- & j-Form

Při objednávce vždy uveďte úhel 94° nebo 135°!

AxB mm	Délka	samolepící	Kč/ks	vrtaná	Kč/ks	bez ničeho	Kč/ks
--------	-------	------------	-------	--------	-------	---------------	-------

Hraněná soklová lišta, hliník, hraněná na 94° nebo 135°

VÝŠKA
80 mm

462

Stříbrná elox.	80 x 10 x 1,0	2,5	69114-3	366/m	69124-2	338/m	69134-1	299/m
	80 x 20 x 1,0	2,5	69116-7	399/m	69126-6	372/m	69136-5	332/m
	80 x 10 x 2,0	2,5	69118-1	665/m	69128-0	637/m	69138-9	598/m
	80 x 20 x 2,0	2,5	69120-4	731/m	69130-3	703/m	69140-2	664/m
Barva nerezů	80 x 10 x 1,0	2,5*	69144-0	439/m	69154-9	411/m	69164-8	372/m
	80 x 20 x 1,0	2,5*	69146-4	470/m	69156-3	442/m	69166-2	403/m
	80 x 10 x 2,0	2,5*	69148-8	738/m	69158-7	709/m	69168-6	671/m
	80 x 20 x 2,0	2,5*	69150-1	803/m	69160-0	776/m	69170-9	737/m
Práškování dle RAL/ cena od 150 bm	80 x 10 x 1,0	2,5	69174-7	556/m	69184-6	527/m	69194-5	488/m
	80 x 20 x 1,0	2,5	69176-1	589/m	69186-0	561/m	69196-9	522/m
	80 x 10 x 2,0	2,5	69178-5	854/m	69188-4	827/m	69198-3	787/m
	80 x 20 x 2,0	2,5	69180-8	921/m	69190-7	893/m	69200-3	854/m
Práškování dle RAL pod 150 bm na poptávku								

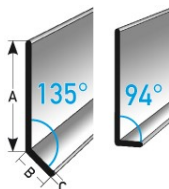

VÝŠKA
100 mm

463

Stříbrná elox.	100 x 10 x 1,0	2,5	69204-1	432/m	69214-0	404/m	69224-9	365/m
	100 x 20 x 1,0	2,5	69206-5	466/m	69216-4	437/m	69226-3	398/m
	100 x 10 x 2,0	2,5	69208-9	798/m	69218-8	770/m	69228-7	731/m
	100 x 20 x 2,0	2,5	69210-2	864/m	69220-1	837/m	69230-0	798/m
Barva nerezů	100 x 10 x 1,0	2,5*	69234-8	516/m	69244-7	488/m	69254-6	449/m
	100 x 20 x 1,0	2,5*	69236-2	549/m	69246-1	521/m	69256-0	482/m
	100 x 10 x 2,0	2,5*	69238-6	882/m	69248-5	853/m	69258-4	815/m
	100 x 20 x 2,0	2,5*	69240-9	947/m	69250-8	920/m	69260-7	882/m
Práškování dle RAL/ cena od 150 bm	100 x 10 x 1,0	2,5	69264-5	633/m	69274-4	604/m	69284-3	566/m
	100 x 20 x 1,0	2,5	69266-9	666/m	69276-8	638/m	69286-7	599/m
	100 x 10 x 2,0	2,5	69268-3	998/m	69278-2	970/m	69288-1	931/m
	100 x 20 x 2,0	2,5	69270-6	1065/m	69280-5	1037/m	69290-4	998/m
Práškování dle RAL pod 150 bm na poptávku								

*včetně 40
mm otisku
svěrek na
jedné straně

Zhotovení vhodných vnitřních a vnějších rohů viz. Str.113. Doba dodání dle předchozí domluvy.



Zhotovení lišty s překrytím staré sokl.lišty na poptávku.

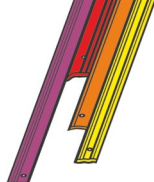

8. SOKLOVÉ LIŠTY

Dodací doba
práškového lakování
na poptávku.

Hliníkové soklové lišty - typ L40/50/60/80/100, hliník lisovaný

Samolepící soklové lišty dodatečně připevnit montážním lepidlem.

AxB mm	Délka	samolepící	Kč/m	vrtaná	Kč/m	bez ničeho	Kč/m
--------	-------	------------	------	--------	------	---------------	------

Hliníková -soklová lišta 40 x 10 x 1,4 mm, TYP L, lisovaná

156

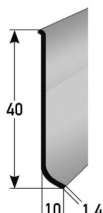

Stříbrná elox.	2,5	44000-0	248/m	44004-8	218/m	44008-6	180/m
Barva nerez, jemný zbrus	2,5	44036-9	297/m	44040-6	279/m	44044-4	229/m
práškování dle RAL od 150 bm	2,5	44018-5	451/m	44022-2	403/m	44026-0	339/m
Práškové lakování dle RAL pod 150 bm na poptávku							

Hliníková -soklová lišta 50 x 10 x 1,4 mm, TYP L, lisovaná

157



Stříbrná elox.	2,5	44056-7	273/m	44060-4	245/m	44064-2	208/m
Barva nerez, jemný zbrus	2,5	44092-5	319/m	44096-3	300/m	44100-7	251/m
práškování dle RAL od 150 bm	2,5	44074-1	492/m	44078-9	443/m	44082-6	379/m
Práškové lakování dle RAL pod 150 bm na poptávku							

Hliníková -soklová lišta 60 x 10 x 1,5 mm, TYP L, lisovaná

158

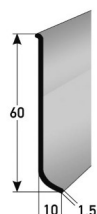

Stříbrná elox.	2,5	44112-0	300/m	44116-8	273/m	44120-5	237/m
Barva nerez, jemný zbrus	2,5	44148-9	352/m	44152-6	334/m	44156-4	284/m
práškování dle RAL od 150 bm	2,5	44130-4	539/m	44134-2	490/m	44138-0	426/m
Práškové lakování dle RAL pod 150 bm na poptávku							

Hliníková -soklová lišta 80 x 10 x 1,5 mm, TYP L, lisovaná

159

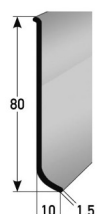

Stříbrná elox.	2,5	44168-7	374/m	44172-4	344/m	44176-2	307/m
Barva nerez, jemný zbrus	2,5	44204-2	415/m	44208-0	382/m	44212-7	330/m
práškování dle RAL od 150 bm	2,5	44186-1	646/m	44190-8	598/m	44194-6	534/m
Práškové lakování dle RAL pod 150 bm na poptávku							

Hliníková -soklová lišta 100 x 10 x 1,7 mm, TYP L, lisovaná

569

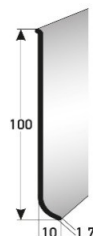

Stříbrná elox.	2,5	72526-8	424/m	72532-9	395/m	72538-1	359/m
Barva nerez, jemný zbrus	2,5	72528-2	449/m	72534-3	420/m	72540-4	384/m
práškování dle RAL od 150 bm	2,5	72530-5	640/m	72536-7	610/m	72542-8	575/m
Práškové lakování dle RAL pod 150 bm na poptávku							

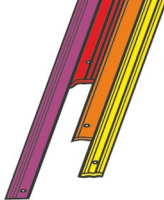

8. SOKLOVÉ LIŠTY

Príslušenství pro soklové lišty typ L40 – L100, hliník litý

barva	Obj.č.	Kč/ks	Obj.č.	Kč/ks	Obj.č.	Kč/ks	Obj.č.	Kč/ks
-------	--------	-------	--------	-------	--------	-------	--------	-------

Vnější roh pro L- soklové lišty, hliník litý

570



	L40		L60		L80		L100	
stříbrná elox.	72372-1	212	72392-9	254	72412-4	296	72432-2	339
práškování dle RAL	72374-5	341	72394-3	384	72414-8	426	72434-6	468

Vnitřní roh pro L- soklové lišty, hliník litý

571



	L40		L60		L80		L100	
stříbrná elox.	72376-9	212	72396-7	254	72416-2	296	72436-0	339
práškování dle RAL	72378-3	341	72398-1	384	72418-6	426	72438-4	468

Spojka pro L- soklové lišty, hliník litý

572



	L40		L60		L80		L100	
stříbrná elox.	72380-6	105	72400-1	130	72420-9	154	72440-7	179
práškování dle RAL	72382-0	235	72402-5	260	72422-3	284	72442-1	308

Ukončení levé pro L- soklové lišty, hliník litý

573



	L40		L60		L80		L100	
stříbrná elox.	72384-4	105	72404-9	130	72424-7	154	72444-5	179
práškování dle RAL	72386-8	235	72406-3	260	72426-1	284	72446-9	308

Ukončení pravé pro L- soklové lišty, hliník litý

574



	L40		L60		L80		L100	
stříbrná elox.	72388-2	105	72408-7	130	72428-5	154	72448-3	179
práškování dle RAL	72390-5	235	72410-0	260	72430-8	284	72450-6	308

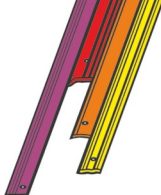

8. SOKLOVÉ LIŠTY

Příslušenství pro hliníkové-soklové lišty typ L40 – L100

barva	Obj.č.	Kč/ks	Obj.č.	Kč/ks	Obj.č.	Kč/ks	Obj.č.	Kč/ks	Obj.č.	Kč/ks
-------	--------	-------	--------	-------	--------	-------	--------	-------	--------	-------

160

Vnější roh pro L- soklové lišty, svařovaný

NOVÉ!

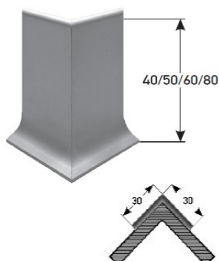

	L40	L50	L60	L80	L100
Stříbrný elox.	44232-5 180	44294-3 208	44356-8 237	44418-3 307	72454-4 376
Barva nerez, jemný zbrus	44228-8 205	44290-5 240	44352-0 270	44414-5 345	72456-8 432
Práškování dle Ral pod 150bm	44230-1 260	44292-9 292	44354-4 327	44416-9 411	72458-2 513

161

Vnitřní roh pro L- soklové lišty, svařovaný

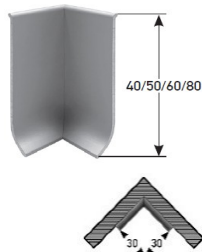

	L40	L50	L60	L80	L100
Stříbrný elox.	44238-7 180	44300-1 208	44362-9 237	44424-4 307	72460-5 376
Barva nerez, jemný zbrus	44234-9 205	44296-7 240	44358-2 270	44420-6 345	72462-9 432
Práškování dle Ral pod 150bm	44236-3 260	44298-1 292	44360-5 327	44422-0 411	72464-3 513

162

Schodový roh zadní, soklová lišta + 20 mm podlah., pro sokl. Lištu typ L, svařovaný

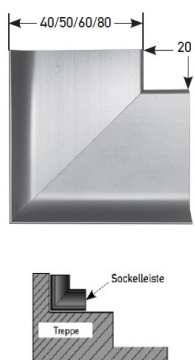

	L40	L50	L60	L80	L100
Stříbrný elox.	44244-8 180	44306-3 208	44368-1 237	44430-5 307	72466-7 376
Barva nerez, jemný zbrus	44240-0 205	44302-5 240	44364-3 270	44426-8 345	72468-1 432
Práškování dle Ral pod 150bm	44242-4 260	44304-9 292	44366-7 327	44428-2 411	72470-4 513

163

Schodový roh přední, soklová lišta + 20 mm podlah., pro sokl. Lištu typ L, svařovaný

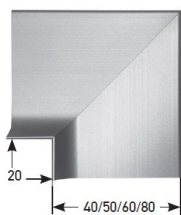

	L40	L50	L60	L80	L100
Stříbrný elox.	44250-9 180	44312-4 208	44374-2 237	44436-7 307	72472-8 376
Barva nerez, jemný zbrus	44246-2 205	44308-7 240	44370-4 270	44432-9 345	72474-2 432
Práškování dle Ral pod 150bm	44248-6 260	44310-0 292	44372-8 327	44434-3 411	72476-6 513

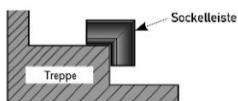

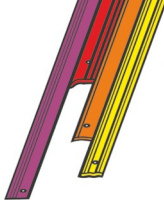

8. SOKLOVÉ LIŠTY

Hliníková soklová lišta pro vlepení podlahoviny 3 mm

Barva	D/m	vrtání	Kč/m	bez ničeho	Kč/m
-------	-----	--------	------	------------	------

310

DESIGN-soklová lišta pro vlepení 60 x 10 x 3,2 mm , pro podlahoviny do 3 mm, hliník elox.

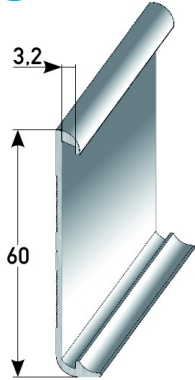

stříbrná elox.	2,5	44524-1	318/m	73026-2	283/m
----------------	-----	---------	-------	---------	-------

Barva nerez/ AL-INOX	2,5	44532-6	372/m	73028-6	336/m
----------------------	-----	---------	-------	---------	-------

NOVÉ!

Práškové lakování? Samolepicí provedení? Zvláštní požadavky? K dostání na poptávku.



Beispiel: Design-Sockelleiste, siehe oben
example: Design skirting, see above

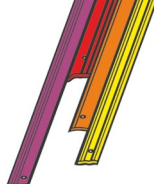

8. SOKLOVÉ LIŠTY

Jiné barvy a rozměry na
poptávku

464

**Soklová lišta pro
vlepení- Hliník
stříbrný, elox.,
hraněná**



Soklová lišta pro vlepení podlahoviny , hliník stříbrný elox., hraněná, TYP r-tvar							
AxBxC mm	délka	samolepící	Kč/m	vrtaná	Kč/m	bez ničeho	Kč/m
40 x 4 x 1,0	2,5	69294-2	277/m	69302-4	250/m	69310-9	211/m
40 x 6 x 1,0	2,5	69296-6	279/m	69304-8	251/m	69312-3	212/m
40 x 11 x 1,0	2,5	69298-0	281/m	69306-2	253/m	69314-7	214/m
50 x 4 x 1,0	2,5	69318-5	297/m	69326-0	269/m	69334-5	230/m
50 x 6 x 1,0	2,5	69320-8	298/m	69328-4	270/m	69336-9	231/m
50 x 11 x 1,0	2,5	69322-2	300/m	69330-7	273/m	69338-3	234/m
60 x 4 x 1,0	2,5	69342-0	300/m	69350-5	272/m	69358-1	234/m
60 x 6 x 1,0	2,5	69344-4	302/m	69352-9	273/m	69360-4	234/m
60 x 11 x 1,0	2,5	69346-8	305/m	69354-3	276/m	69362-8	237/m
80 x 4 x 1,0	2,5	69366-6	366/m	69374-1	339/m	69382-6	299/m
80 x 6 x 1,0	2,5	69368-0	367/m	69376-5	340/m	69384-0	300/m
80 x 11 x 1,0	2,5	69370-3	370/m	69378-9	343/m	69386-4	304/m
100 x 4 x 1,5	2,5	69390-1	429/m	69398-7	401/m	69406-9	362/m
100 x 6 x 1,5	2,5	69392-5	432/m	69400-7	404/m	69408-3	365/m
100 x 11 x 1,5	2,5	69394-9	436/m	69402-1	408/m	69410-6	369/m

518

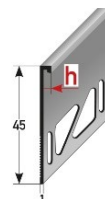

Práškové lakování na
poptávku

Soklová lišta pro vlepení- hliník lisovaný							
barva	délka	samolepící	Kč/m	vrtaná	Kč/m	bez ničeho	Kč/m

Soklová lišta pro vlepení 45 x v=2,5 mm, hliník lisovaný

Hliník lisovaný	2,7	-	-	-	-	72250-2	117/m
-----------------	-----	---	---	---	---	---------	-------

380

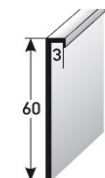

Soklová lišta pro vlepení 60 x 3 mm, hliník lisovaný

stříbrná elox.	2,5	66494-9	320/m	66496-3	288/m	66498-7	252/m
barva nerez	2,5	66500-7	359/m	66502-1	327/m	66504-5	291/m
práškování dle RAL nad 150bm	2,5	66506-9	454/m	66508-3	422/m	66510-6	387/m
Práškové lakování pod 150bm na poptávku							

381

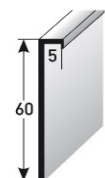

Soklová lišta pro vlepení 60 x 5 mm, hliník lisovaný

stříbrná elox.	2,5	66514-4	328/m	66516-8	296/m	66518-2	260/m
barva nerez	2,5	66520-5	368/m	66522-9	336/m	66524-3	300/m
práškování dle RAL nad 150bm	2,5	66526-7	463/m	66528-1	430/m	66530-4	395/m
Práškové lakování pod 150bm na poptávku							

382

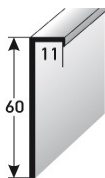

Soklová lišta pro vlepení 60 x 11 mm, hliník lisovaný

stříbrná elox.	2,5	66534-2	351/m	66536-6	319/m	66538-0	283/m
barva nerez	2,5	66540-3	395/m	66542-7	363/m	66544-1	327/m
práškování dle RAL nad 150bm	2,5	66546-5	485/m	66548-9	453/m	66550-2	418/m
Práškové lakování pod 150bm na poptávku							

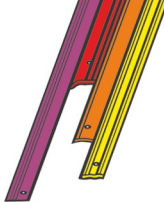

8. SOKLOVÉ LIŠTY

CONTEGO - soklové lišty z hliníku

Barva	AxB mm	Délka	Obj.č.	Kč/m
-------	--------	-------	--------	------

465

CONTEGO- soklová lišta hliník, bez montážního příslušenství

Bez montážního příslušenství



stříbrná	40 x 11	2,5	69416-8	344/m
	60 x 11	2,5	69418-2	428/m
	60 x 15	2,5	69420-5	489/m
	100 x 11	2,5	69422-9	592/m
Práškování dle RAL od 150bm	40 x 11	2,5	69436-6	534/m
	60 x 11	2,5	69438-0	617/m
	60 x 15	2,5	69440-3	679/m
	100 x 11	2,5	69442-7	889/m
Práškování dle RAL pod 150 bm na poptávku				

Na poptávku k dostání s vrtáním

Tento profil lze přichytit montážním lepidlem, přichycovacími klipsy (viz. Profil č. 466) nebo může být také vrtaný (na poptávku) pro vruty a hmoždinky.

Práškové lakování na poptávku

Příslušenství ke CONTEGO- soklovým lištám

466

Přichycovací klipsy včetně vrutů a hmoždinek pro soklovou lištu Contego

Pro jednu Contego-soklovou lištu **à 2,5 m** doporučujeme **6** přichycovacích klipsů.



Balení	Obj.č.	Kč
à 1 ks.	69446-5	61
Kart. à 100 ks.	69447-2	5315

467

Těsnící lem pro Contego- soklovou lištu, silikon metalické barva

Délka	Obj.č.	Kč
Role à 20 m	69450-2	2094

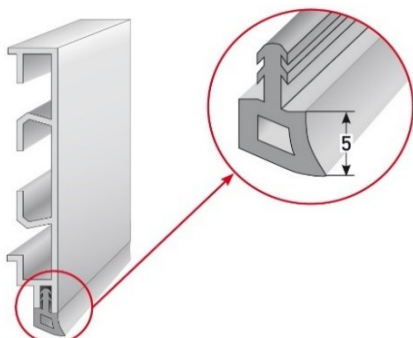

Jiné délky na poptávku s přírůzkou 15% + prořez

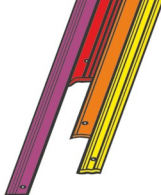

8. SOKLOVÉ LIŠTY

Práškové lakování na
poptávku

Příslušenství ke CONTEGO- soklovým lišťám

Barva		Pro rozměr AxB mm	Obj.č.	Kč/ks
-------	--	-------------------	--------	-------

468

Vnitřní roh pro CONTEGO-soklovou lištu, hliník litý



stříbrná		40 x 11	69456-4	511
		60 x 11	69458-8	511
		60 x 15	69460-1	539
		100 x 11	69462-5	600

dle RAL		40 x 11	69476-2	600
		60 x 11	69478-6	600
		60 x 15	69480-9	628
		100 x 11	69482-3	689

Lakování pouze s souvislosti s práškově lakovanými soklovými lištami.

469

Vnější roh pro CONTEGO- soklovou lištu, hliník litý

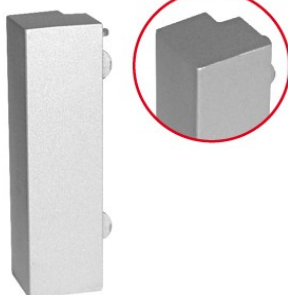

stříbrná		40 x 11	69488-5	511
		60 x 11	69490-8	511
		60 x 15	69492-2	539
		100 x 11	69494-6	612

dle RAL		40 x 11	69508-0	600
		60 x 11	69510-3	600
		60 x 15	69512-7	628
		100 x 11	69514-1	702

Lakování pouze s souvislosti s práškově lakovanými soklovými lištami.

470

Spojovací díl pro CONTEGO- soklovou lištu, hliník litý



stříbrná		40 x 11	69520-2	578
		60 x 11	69522-6	587
		60 x 15	69524-0	615
		100 x 11	69526-4	667

dle RAL		40 x 11	69540-0	667
		60 x 11	69542-4	677
		60 x 15	69544-8	704
		100 x 11	69546-2	756

Lakování pouze s souvislosti s práškově lakovanými soklovými lištami.

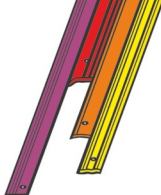

8. SOKLOVÉ LIŠTY

Práškové lakování na
poptávku

Příslušenství ke CONTEGO- soklovým lištám

Barva		rozměry AxB mm	Obj.č.	Kč/ks
-------	--	----------------	--------	-------

471

Ukončovací díl LEVÝ pro CONTEGO- soklové lišty, hliník litý



stříbrná		40 x 11	69552-3	523
		60 x 11	69554-7	536
		60 x 15	69556-1	564
		100 x 11	69558-5	557

Dle RAL		40 x 11	69572-1	612
		60 x 11	69574-5	625
		60 x 15	69576-9	653
		100 x 11	69578-3	646

Lakování pouze s souvislosti s práškově lakovanými soklovými lištami.

472

Ukončovací díl PRAVÝ pro CONTEGO- soklové lišty, hliník litý



stříbrná		40 x 11	69924-8	523
		60 x 11	69926-2	536
		60 x 15	69928-6	564
		100 x 11	69930-9	557

Dle RAL		40 x 11	69944-6	612
		60 x 11	69946-0	625
		60 x 15	69948-4	653
		100 x 11	69950-7	646

Lakování pouze s souvislosti s práškově lakovanými soklovými lištami.

Příklad: Contego-soklová lišta s příslušenstvím (viz. Str. 122-124)



Příklad: hliníková soklová lišta pro vlepení 3 mm designové podlahoviny (viz.str. 117)



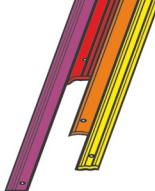

8. SOKLOVÉ LIŠTY

Klick -soklová lišta z hliníku

Barva	délka	Obj.č.	Kč/m
-------	-------	--------	------

301 Soklová lišta 60x15 mm, hliník elox, včetně 6ks vrutů a hmoždinek

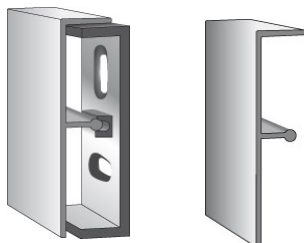

stříbrná	2,5	61978-9	550
----------	-----	---------	-----

barva nerez / INOX	2,5	61980-2	601
--------------------	-----	---------	-----

Jiné barvy na poptávku

Příslušenství pro klick- soklovou lištu 60 x 15 mm

Materiál+ barva	Obj.č.	Kč/ks
-----------------	--------	-------

302 Vnější roh pro soklovou lištu klick 60 x 15 mm



plast, stříbrná barva	61984-0	135/ks.
-----------------------	---------	---------

plast, barva nerez	61992-5	148/ks.
--------------------	---------	---------

303 Vnitřní roh pro soklovou lištu klick 60 x 15 mm



plast, stříbrná barva	61986-4	135/ks.
-----------------------	---------	---------

plast, barva nerez	61994-9	148/ks.
--------------------	---------	---------

304 Spojka pro soklovou lištu klick 60 x 15 mm



plast, stříbrná barva	61988-8	117/ks.
-----------------------	---------	---------

plast, barva nerez	61996-3	129/ks.
--------------------	---------	---------

305 Ukončení pro soklovou lištu klick 60x15 mm, 1 pár

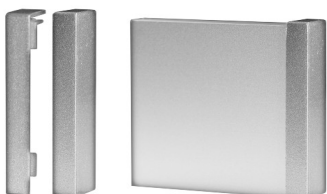

plast, stříbrná barva	61990-1	216/pár
-----------------------	---------	---------

plast, barva nerez	61998-7	238/pár
--------------------	---------	---------

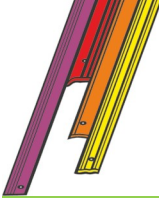

9. PROFILY PRO DLAŽBU A DILATAČNÍ PROFILY Z NEREZU, HLINÍKU, MOSAZI & PVC

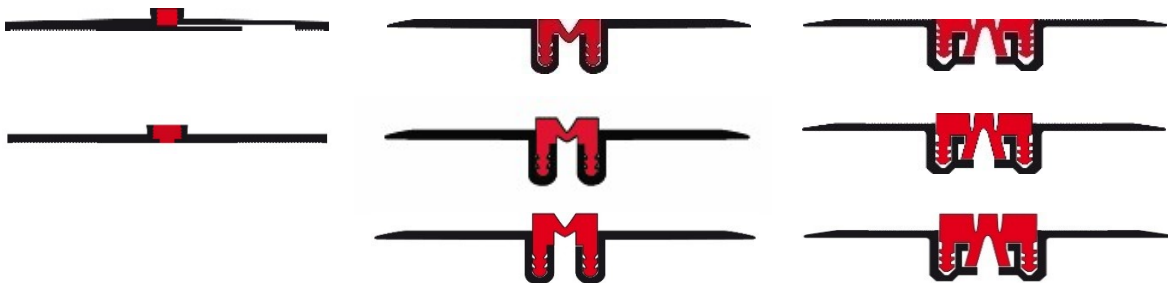



9.PROFILY PRO DLAŽBU, DILATAČNÍ PROFILY, STAVEBNÍ A T-PROFILY

Profily pro dlažbu

Profil pro dlažbu se širokým ramanem

518

Materiál	Délka		vnitřní výška	obj.č.	Kč/m	Kč/ks
Hliník čistý lisovaný	2,7 m		2,5	72250-2	117/m	316
			3	71804-8	220/m	594

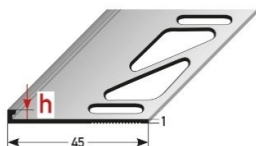

Výška-vnitřní /vnější +1mm

Dilatační profily na poptávku.

Profil pro dlažbu se širokým ramenem

32

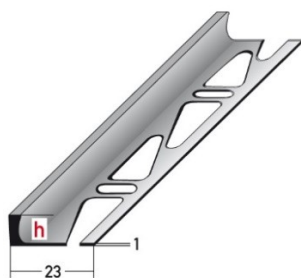

**h =vnitřní rozměr
vnější rozměr= h+1mm**

Materiál	Délka	Kód	Výška	Obj.č.	Kč/m	Kč/ks
Hliník čistý lisovaný	1,0 m	10	2	71808-6	82/m	82
			2,5	71810-9	82/m	82
			3	71812-3	82/m	82
			4,5	71814-7	82/m	82
			6	71816-1	82/m	82
	2,5 m	10	2	30129-5	82/m	204
			2,5	30135-6	82/m	204
			3	30130-1	82/m	204
			4,5	30140-0	82/m	204
			6	30150-9	82/m	206
			8	30160-8	92/m	229
			10	30170-7	102/m	254
			11	30175-2	109/m	271
			12,5	30180-6	113/m	283
			15	30190-5	127/m	319
			18	30766-2	163/m	408
20	30767-9	204/m	511			
22	30195-0	207/m	518			
25	30768-6	219/m	548			
30	30769-3	231/m	578			

Jiné rozměry a barvy eloxu na poptávku

32

Hliník stříbrný eloxovaný



Materiál	Délka	Kód	Výška	Obj.č.	Kč/m	Kč/ks
Hliník stříbrný eloxovaný	2,5 m	10	2	69582-0	126/m	314
			2,5	69584-4	126/m	314
			3	69586-8	126/m	314
			4,5	69588-2	126/m	314
			6	69590-5	127/m	317

32

Hliník černý eloxovaný

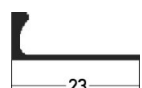

Materiál	Délka	Kód	Výška	Obj.č.	Kč/m	Kč/ks
Hliník černý eloxovaný	2,5 m	10	2	69594-3	139/m	348
			2,5	69596-7	139/m	348
			3	69598-1	139/m	348
			4,5	69600-1	139/m	348
			6	69602-5	142/m	356
			8	72480-3	146/m	365
			10	72482-7	148/m	370
			11,0	72484-1	155/m	388
			12,5	72486-5	158/m	396
15	72488-9	187/m	467			

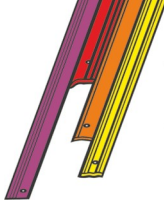

9.PROFILY PRO DLAŽBU, DILATAČNÍ PROFILY, STAVEBNÍ A T-PROFILY

Oddělovací profil pro dlažbu

Oddělovací
profil pro
dlažbu

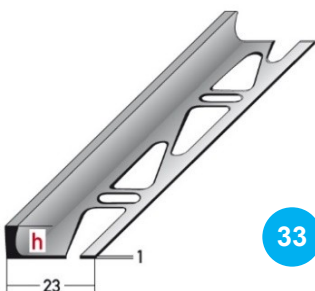

34

**Mosaz čistá
lisovaná**



2,5 m

10

Vnitřní rozměr

Materiál	Délka		Výška v mm	Obj.č.	Kč/m	Kč/ks
Mosaz čistá lisovaná	2,5 m	10	3	30010-6	399/m	999
			4,5 *	30020-5	427/m	1067
			6	30030-4	448/m	1120
			8	30040-3	480/m	1201
			10	30050-2	529/m	1323
			12,5	30060-1	569/m	1422
			15	30070-0	594/m	1484
22	30075-5	734/m	1834			

33

Nerez



1,0 m

10

2,5 m

10

Nerez	1,0 m	10	2	71820-8	222/m	222
			2,5	71822-2	222/m	222
			3	71824-6	222/m	222
			4,5	71826-0	228/m	228
			6	71828-4	242/m	242
	2,5 m	10	2	30072-4	221/m	553
			2,5	30765-5	221/m	553
			3	30073-1	221/m	553
			4,5	30074-8	228/m	570
			6	30080-9	243/m	607
			8	30090-8	250/m	625
			10	30100-4	259/m	648
			11	30105-9	272/m	680
			12,5	30110-3	277/m	694
15	30120-2	286/m	716			
17	30123-3	295/m	738			
20	30762-4	304/m	760			
22	30125-7	309/m	773			
25	30763-1	339/m	847			
30	30764-8	380/m	950			

**h =vnitřní rozměr
vnější rozměr= h+1mm**

*ověřit dostupnost,
alternativně popat
eloxování ve zlaté
barvě

36

PVC bílá

PVC béžová

PVC šedá

2,5 m

10

PVC bílá	2,5 m	10	6	30340-4 **	83/m	208
			8	30350-3 **	92/m	230
			10	30360-2 **	100/m	250
PVC béžová	2,5 m	10	6	30370-1 **	83/m	208
			8	30380-0 **	92/m	230
			10	30390-9 **	100/m	250
PVC šedá	2,5 m	10	6	30400-5 **	83/m	208
			8	30410-4 **	92/m	230
			10	30420-3 **	100/m	250

**** doprodej**

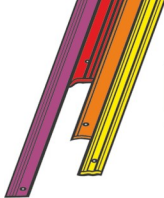

Flexibilní oddělovací profil pro dlažbu

Flexibilní profil pro dlažbu

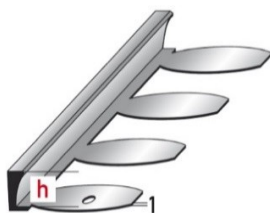

h = vnitřní rozměr
vnější rozměr = h+1mm

35

Vnitřní rozměr						
Materiál	Délka		Výška v mm	Obj.č.	Kč/m	Kč/ks
Hliník lisovaný	2,5 m	10	2	30268-1	151/m	378
			3	30270-4	135/m	339
			4,5	30280-3	137/m	343
			6	30290-2	140/m	350
			8	30300-8	144/m	360
			10	30310-7	151/m	378
			12,5	30320-6	160/m	401
			15	30330-5	171/m	428
			18	69606-3	211/m	526
			20	69608-7	220/m	551
			22	30335-0	227/m	567
			25	69612-4	262/m	655
30	69614-8	287/m	717			

165

Mosaz lisovaná	2,5 m	10	3	30200-1	443/m	1107
			4,5 *	30210-0	467/m	1168
			6	30220-9	497/m	1244
			8	30230-8	543/m	1357
			10	30240-7	583/m	1457
			12,5	30250-6	615/m	1538
			15	30260-5	663/m	1658
22	30265-0	756/m	1891			

*ověřit dostupnost, alternativně popsat eloxování ve zlaté barvě

166

Nerez	2,5 m	10	3	38000-9	411/m	1028
			4,5	38010-8	415/m	1036
			6	38020-7	463/m	1157
			8	38030-6	477/m	1194
			10	38040-5	497/m	1241
			12,5	38050-4	512/m	1280
			15	38060-3	615/m	1537

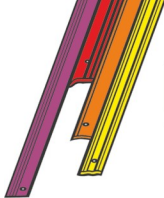

9.PROFILY PRO DLAŽBU, DILATAČNÍ PROFILY, STAVEBNÍ A T-PROFILY

Flexibilní profil pro dlažbu se silikonovou vložkou

31

Flexibilní profil

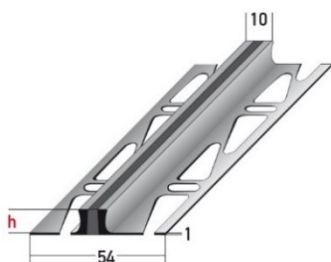

h = vnitřní rozměr

vnější rozměr = h+1mm

Dilatační profily
zhotovené z profilu
518 se širokým
ramenem, na
poptávku.

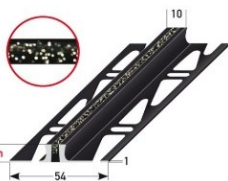
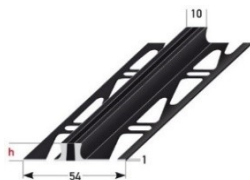

Materiál/barva	barva silikonu	délka	vnitřní výška	obj.č.	Kč/m	Kč/ks
Hliník lisovaný	Silikon šedý	1,0 m	2	71836-9	409/m	409
			2,5	71838-3	410/m	410
			3	71840-6	412/m	412
			4,5	71842-0	422/m	422
			6	71844-4	424/m	424
		2,5 m	2	37630-9	409/m	1024
			2,5	37105-2	410/m	1026
			3	37100-7	412/m	1030
			4,5	37600-2	421/m	1053
			6	36230-2	424/m	1061
			8	36240-1	453/m	1133
			10	36250-0	607/m	1518
			11	36255-5	700/m	1751
			12,5	37632-3	797/m	1992
		15	37634-7	852/m	2130	
		25	37636-1	1113/m	2782	
		3,0 m*	2	72492-6	409/m	1228
			2,5	72494-0	410/m	1230
			3	72496-4	412/m	1235
			4,5	72498-8	422/m	1265
6	72500-8		424/m	1272		
NOVÉ!	silikon černý	2,5 m	2	72504-6	505/m	1264
			2,5	72506-0	506/m	1266
			3	72508-4	508/m	1271
			4,5	72510-7	520/m	1299
			6	72512-1	524/m	1309
hliník stříbrný eloxovaný	silikon šedý	2,5 m	2	69620-9	480/m	1199
			2,5	69622-3	481/m	1202
			3	69624-7	483/m	1206
			4,5	69626-1	492/m	1230
			6	69628-5	497/m	1241
hliník černý eloxovaný	silikon černý	2,5 m	2	69634-6	620/m	1549
			2,5	69636-0	621/m	1553
			3	69638-4	623/m	1558
			4,5	69640-7	635/m	1587
			6	69642-1	644/m	1609
	silikon stříbrný diamant -glitr	2,5 m	2	69648-3	837/m	2092
			2,5	69650-6	838/m	2095
			3	69652-0	841/m	2103
			4,5	69654-4	857/m	2143
			6	69656-8	869/m	2173

Barevné silikonové dle nabídky Otto Chemie, RAL NCS:

do 25 m za barvu --> 30 % navýšení ceny
od 25 m za barvu --> 15 % navýšení ceny
od 100 m za barvu --> žádné navýšení ceny

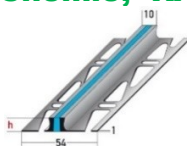

Doba dodání na poptávku

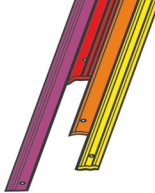

9.PROFILY PRO DLAŽBU, DILATAČNÍ PROFILY, STAVEBNÍ A T-PROFILY

Dilatační profily

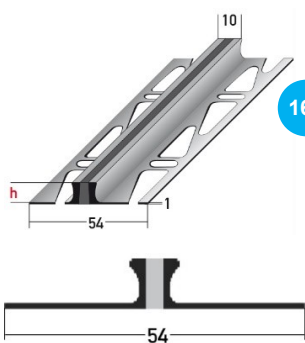

167

Materiál/barva	barva silikonu	délka	vnitřní výška	obj.č.	Kč/m	Kč/ks
Mosaz lisovaná	silikon šedý	2,5 m	3	37110-6	1250/m	3124
			4,5*	37610-1	1313/m	3284
			6	36290-6	1374/m	3435
			8	36300-2	1487/m	3719
			10	36310-1	1625/m	4061
			12,5	37642-2	1883/m	4708
			15	37644-6	2006/m	5015
			25	37646-0	2462/m	6154

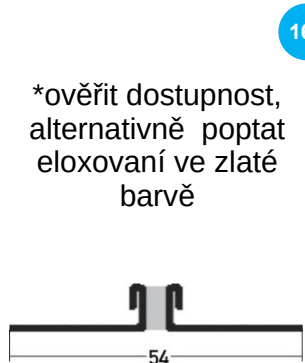

168

*ověřit dostupnost,
alternativně popat
eloxování ve zlaté
barvě

**h = vnitřní rozměr
vnější rozměr= h+1mm**

nerez	silikon šedý	1,0 m	2	71848-2	668/m	668
			2,5	71850-5	668/m	668
			3	71852-9	668/m	668
			4,5	71854-3	776/m	776
			6	71856-7	827/m	827
		2,5 m	2	37650-7	667/m	1668
			2,5	37651-4	667/m	1668
			3	37115-1	667/m	1668
			4,5	37620-0	776/m	1941
			6	36350-7	827/m	2067
			8	36360-6	952/m	2379
			10	36370-5	1289/m	3223
			11	36375-0	1393/m	3483
			12,5	37652-1	1498/m	3744
15	37654-5	1718/m	4296			
25	37656-9	2118/m	5296			

Barevné silikonové dle nabídky Otto Chemie, RAL NCS:

do 25 m za barvu --> 30 % navýšení ceny
od 25 m za barvu --> 15 % navýšení ceny
od 100 m za barvu --> žádné navýšení ceny

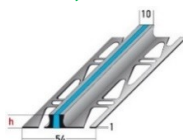

Doba dodání na poptávku

169 PVC-dilatační profil

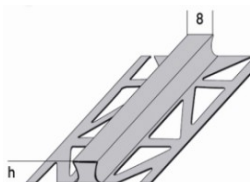

barva	délka	vnitřní výška	obj.č.	Kč/m	Kč/ks
PVC bílá	2,5 m	6	36440-5 **	230/m	576
PVC béžová			36500-6 **	230/m	576
PVC šedá			36560-0 **	230/m	576

**doproděj

281 Vlnitá spojka k zamezení trhlin 70 x 6 mm

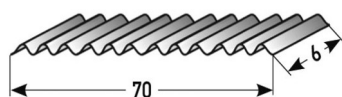

balení po	ks	obj.č.	Kč
karton à 1000 ks	1	36620-1	1752/Kart./box
sáček à 100 ks	10	36621-8	235/sáček

9.PROFILY PRO DLAŽBU, DILATAČNÍ PROFILY, STAVEBNÍ A T-PROFILY

Nevybrali jste podle Vašich představ ?

Žádný problém – poptejte profil dle vlastních požadavků!

Jiné barvy profilu, barevné silikonky, jiné výplně, T- nebo X- dilatační křížky a jiné Vám rádi sestavíme individuálně.



Obr. 1: Glitrové varianty s černým silikonem



Obr.2: Dilatační profil v=2,5 mm se širokým ramenem a černým silikonem

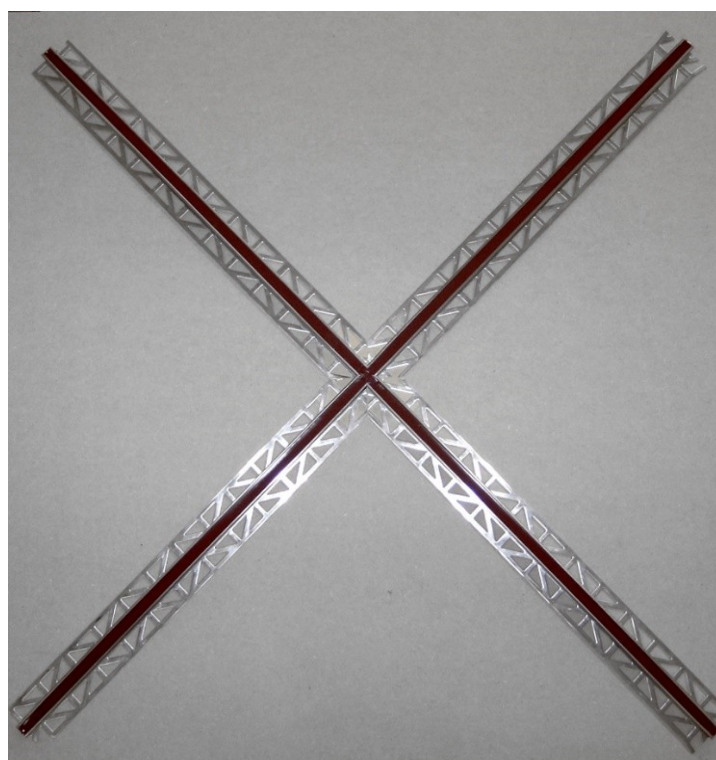

Obr. 3 : X- dilatační profil



9.PROFILY PRO DLAŽBU, DILATAČNÍ PROFILY, STAVEBNÍ A T-PROFILY

Speciální dilatační profily

Vnitřní rozměr

Materiál	délka (m)	ks	výška (mm)	Obj.č.	Kč/m	Kč/ks
----------	-----------	----	------------	--------	------	-------

322

Speciální – dilatační profil, širší spár do 20 mm, vrtaný

Hliník lisovaný	2,5 m	10	2,2	37728-3	788/m	1971
			2,8	37730-6	812/m	2030
			3,7	37768-9	841/m	2102
			5	37770-2	879/m	2198

výplň šedý silikon
10mm

Jiné šířky spár na
poptávku s přírůzkou 15%.

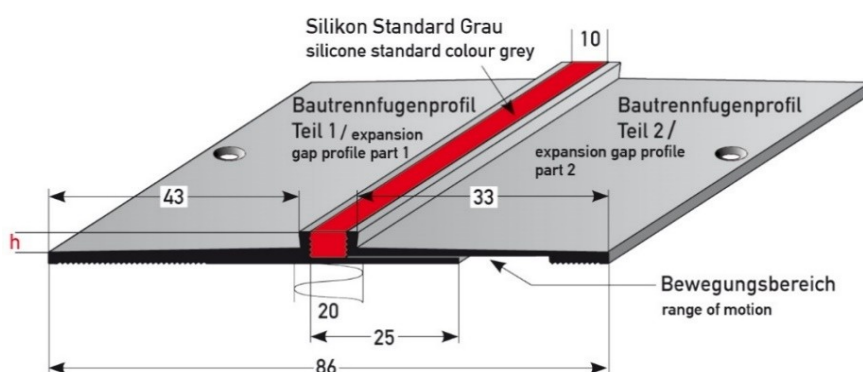

479

Speciální – dilatační profil., 3-dimensionálně pohyblivý, spáry do 20 mm, vrtaný

Hliník lisovaný	2,5	10	2,2	70896-4	788/m	1971
			2,8	70898-8	812/m	2030

Pro velké zatížení

výplň šedý silikon
10mm

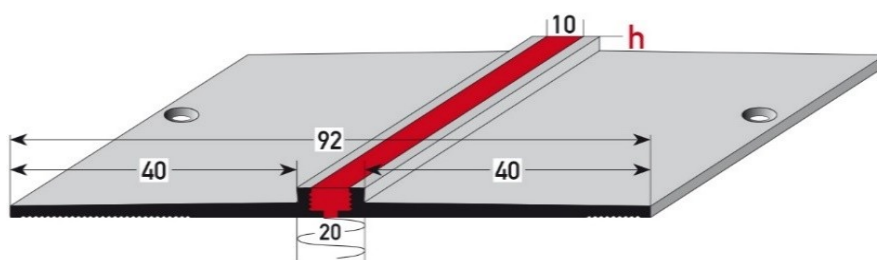

Barevné silikony dle nabídky Otto Chemie, RAL NCS:

- do 25 m za barvu --> 30 % navýšení ceny
- od 25 m za barvu --> 15 % navýšení ceny
- od 100 m za barvu --> žádné navýšení ceny
- do 25 m za barvu --> 30 % navýšení ceny

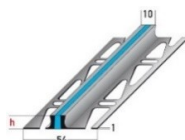

Doba dodání na poptávku

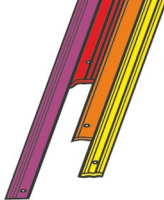

9.PROFILY PRO DLAŽBU, DILATAČNÍ PROFILY, STAVEBNÍ A T-PROFILY

Dilatační profil "SUPER 20" pro dodatečné zabudování

materiál	délka		Výška podlahoviny	Obj.č.	Kč/m	Kč/ks
----------	-------	--	-------------------	--------	------	-------

- 323 Dilatační profil TYP 20/12, pro šířku spáry **více než 20 mm**, vrtaný s šedou PVC-vložkou, pro dodatečné zabudování, pro pokládku na podlahovinu

Hliník čistý, lisovaný	2,0 m	10	-	37734-4	1710/m	3420
	4,0 m*			37736-8		6840

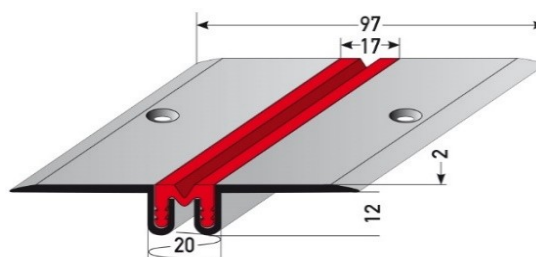

- 324 Dilatační profil TYP 20/12/3, pro šířku spáry **více než 20 mm**, vrtaný, s šedou PVC-vložkou, pro dodatečné zabudování, k přiložení 3 mm podlahoviny

Hliník čistý, lisovaný	2,0 m	10	3 mm	37740-5	1739/m	3478
	4,0 m*			37742-9		6955

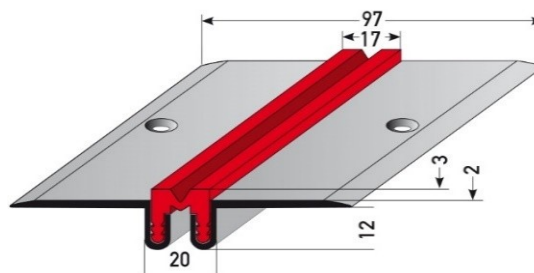

- 482 Dilatační profil TYP 20/12/5, pro šířku spáry **přes 20 mm**, vrtaný, s šedou PVC-vložkou, pro dodatečné zabudování, k přiložení 5 mm podlahoviny

Hliník čistý, lisovaný	2,0 m	10	5 mm	70976-3	1739/m	3478
	4,0 m*			70978-7		6955

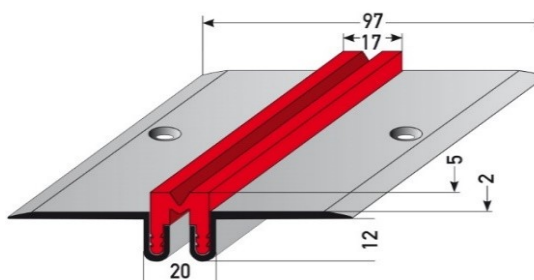



9.PROFILY PRO DLAŽBU, DILATAČNÍ PROFILY, STAVEBNÍ A T-PROFILY

Dilatační profil "SUPER 35" pro dodatečné zabudování

materiál	délka		výška podlahoviny	obj.č.	Kč/m	Kč/ks
----------	-------	--	-------------------	--------	------	-------

325

Dilatační profil TYP 35/15, pro šířku spáry více než 35 mm , vrtaný s šedou PVC-vložkou, pro dodatečné zabudování, k přiložení na podlahovinu

Hliník čistý, lisovaný	2,0 m	10	-	37746-7	2335/m	4669
	4,0 m*			37748-1		9338

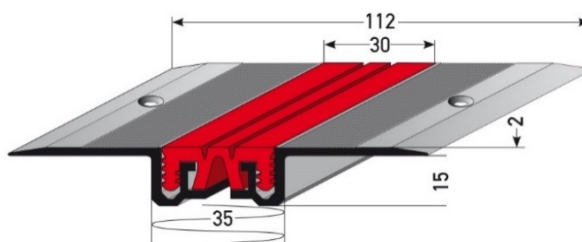

326

Dilatační profil TYP 35/15/3, pro šířku spáry více než 35 mm , vrtaný s šedou PVC-vložkou, pro dodatečné zabudování, k přiložení 3 mm podlahoviny

Hliník čistý, lisovaný	2,0 m	10	3 mm	37752-8	2373/m	4746
	4,0 m*			37754-2		9492

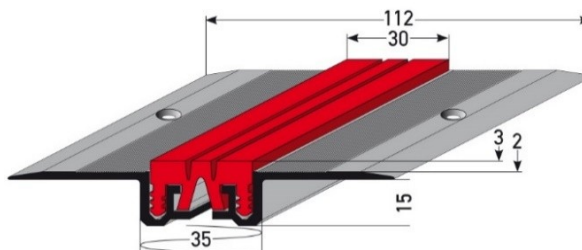

484

Dilatační profil TYP 35/15/5, pro šířku spáry více než 35 mm , vrtaný, s šedou PVC-vložkou, pro dodatečné zabudování, k přiložení 5 mm podlahoviny

Hliník čistý, lisovaný	2,0 m	10	5 mm	70982-4	2373/m	4746
	4,0 m*			70984-8		9492

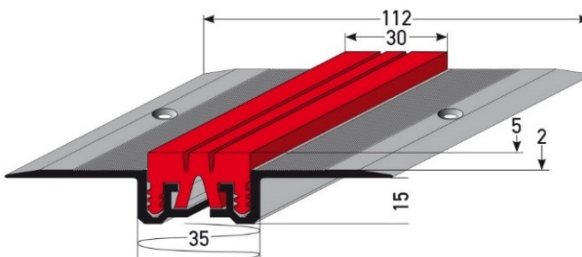



9.PROFILY PRO DLAŽBU, DILATAČNÍ PROFILY, STAVEBNÍ A T-PROFILY

Jiné rozměry a délky na poptávku

Stavební profily - hliník **lisovaný** (vnější rozměry)

170 Úhlový profil

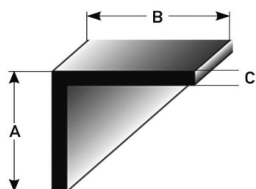

délka		AxBxC mm	Obj.č.	Kč/ks
1,0	10	10 x 10 x 2	37120-5	123
		15 x 15 x 2	37122-9	134
		20 x 20 x 2	37130-4	144
		25 x 25 x 2	37132-8	178
		30 x 30 x 2	37140-3	212
2,0	10	10 x 10 x 2	37150-2	246
		15 x 15 x 2	37152-6	268
		20 x 20 x 2	37160-1	285
		25 x 25 x 2	37162-5	356
		30 x 30 x 2	37170-0	421

171 U-profil

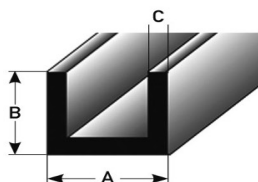

1,0	10	10 x 10 x 2	37180-9	185
		15 x 15 x 2	37182-3	194
		20 x 20 x 2	37190-8	203
		30 x 30 x 3	37200-4	463
2,0	10	10 x 10 x 2	37210-3	370
		15 x 15 x 2	37212-7	388
		20 x 20 x 2	37220-2	407
		30 x 30 x 3	37230-1	923

172 T-profil

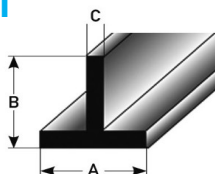

1,0	10	20 x 20 x 2	37240-0	227
		25 x 25 x 3	37250-9	258
		30 x 30 x 3	37260-8	319
2,0	10	20 x 20 x 2	37270-7	453
		25 x 25 x 3	37280-6	516
		30 x 30 x 3	37290-5	637

173 Trubka:

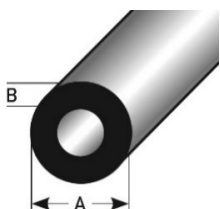

1,0	10	10 x 1	37300-1	117
		12 x 1	37310-0	138
		16 x 2	37320-9	162
2,0	10	10 x 1	37330-8	236
		12 x 1	37340-7	277
		16 x 2	37350-6	327

174 Plochý profil

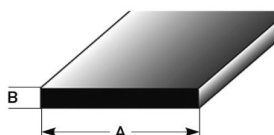

1,0	10	10 x 2	37360-5	62
		15 x 2	37362-9	93
		20 x 2	37364-3	124
		30 x 2	37370-4	147
		40 x 3	37380-3	217
2,0	10	10 x 2	37390-2	123
		15 x 2	37392-6	186
		20 x 2	37394-0	248
		30 x 2	37400-8	296
		40 x 3	37410-7	434

175 Čtyřhranná trubka

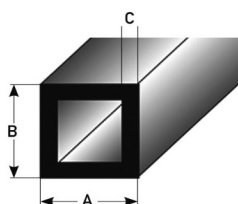

1,0	10	15 x 15 x 1,5	37420-6	272
		20 x 20 x 2	37430-5	361
		30 x 30 x 3	37440-4	615
2,0	10	15 x 15 x 1,5	37450-3	542
		20 x 20 x 2	37460-2	723
		30 x 30 x 3	37470-1	1230

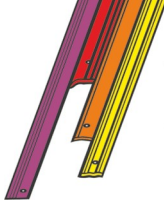

9.PROFILY PRO DLAŽBU, DILATAČNÍ PROFILY, STAVEBNÍ A T-PROFILY

* možné otisky svěrek od eloxování (40mm)

178 Úhlový profil stejnostranný

Hliník eloxovaný stříbrný

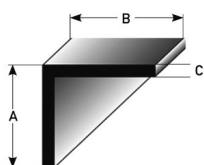

Hliníkové stavební profily – stříbrný elox (vnější rozměry)				
délka		AxBxC mm	Obj.č.	Kč/ks
1,0 m*	10	10 x 10 x 1	45000-9	89
		15 x 15 x 1	45002-3	122
		20 x 20 x 1,5	45004-7	168
		25 x 25 x 1,5	45006-1	208
		30 x 30 x 1,5	45008-5	251
		40 x 40 x 1,5	45010-8	337
2,0 m*	10	10 x 10 x 1	45016-0	178
		15 x 15 x 1	45018-4	245
		20 x 20 x 1,5	45020-7	337
		25 x 25 x 1,5	45022-1	416
		30 x 30 x 1,5	45024-5	503
		40 x 40 x 1,5	45026-9	672

179 Úhlový profil různostranný

Hliník eloxovaný stříbrný

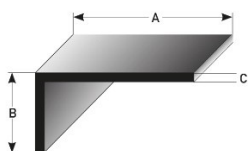

1,0 m*	10	15 x 10 x 1	45032-0	103
		20 x 15 x 1,5	45034-4	147
		25 x 15 x 1,5	45036-8	166
		30 x 20 x 1,5	45038-2	211
		40 x 20 x 1,5	45040-5	251
2,0 m*	10	15 x 10 x 1	45046-7	205
		20 x 15 x 1,5	45048-1	295
		25 x 15 x 1,5	45050-4	331
		30 x 20 x 1,5	45052-8	420
		40 x 20 x 1,5	45054-2	503

Jiné rozměry na poptávku.



9.PROFILY PRO DLAŽBU, DILATAČNÍ PROFILY, STAVEBNÍ A T-PROFILY

* možné otisky svěrek od eloxování (40mm)

Podlahové T – profily

Materiál	výška	délka	obj.č.	Kč/m	Kč/ks
----------	-------	-------	--------	------	-------

583

Mini-T-profil 14 x 2,2 mm, hliník, nevrtnaný, SB-balení

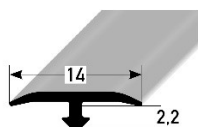

NOVÉ!



stříbrná	2,2 mm	2,7 m	72962-4	152,4817	412
barva nerez			72964-8	201,3268	544
černá			72966-2	204,2999	551

25

T-profil 14 mm pro přechody

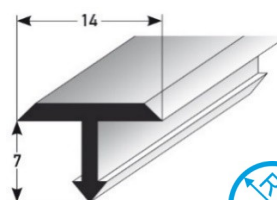

mosaz	7 mm	2,5 m	36380-4	350,84	877
hliník čistý			36390-3	88,35	221
hliník stříbrný			46630-7	136,34	341
hliník zlatý		46632-1	156,73	392	
hliník světlá bronz		2,5 m**	46634-5	189,86	474
hliník tmavá bronz			46636-9	189,86	474
nerez matný	7 mm	1,0 m	72362-2	351,26	351
		2,5 m	36420-7	351,26	878
		3,0 m*	72364-6	351,26	1054

26

T-profil 25 mm pro přechody

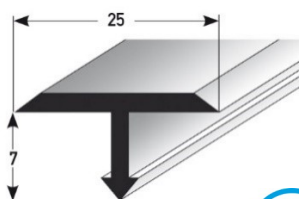

mosaz	7 mm	2,5 m	36400-9	981,15	2452
hliník čistý			36410-8	189,01	472
hliník stříbrný			46640-6	241,68	604
hliník zlatý		46642-0	272,26	681	
hliník světlá bronz		2,5 m**	46644-4	308,36	771
hliník tmavá bronz			46646-8	308,36	771
nerez matný	7 mm	1,0 m	72366-0	469,76	470
		2,5 m	36430-6	469,76	1174
		3,0 m*	72368-4	469,76	1409



Ohýbání profilu na poptávku

483

Upevňovací hmoždinka pro T-profil

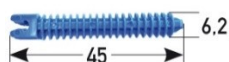

rozměr	balení	obj.č.	Kč/sáček
45 x 6,2 mm	sáček à 10	70988-6	474

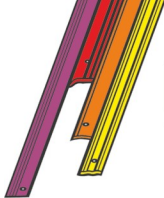

10. SCHODIŠŤOVÉ TYČE Z HLINÍKU A MOSAZI



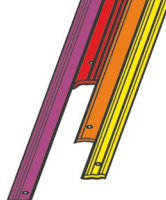

10. SCHODIŠŤOVÉ TYČE

POZOR: Příplatek za zhotovení jiných délek činí vždy +15 + prořez

Schodišťové tyče Ø 10 mm

Materiál	délka	obj.č.	Kč
----------	-------	--------	----

74

Schodišťová tyč Ø 10 x 0,8 mm mosaz

Koncovky jsou započítány do celkové délky !



Mosazná tyč leštěná, lakovaná včetně mosazných koncovek	0,75	05770-3	275
	0,8	05780-2	292
	0,9	05790-1	329
	1,0	05800-7	364
	1,1	05810-6	403
	1,2	05820-5	437
	1,3	05830-4	474
Mosazná tyč s ocelovým jádrem leštěná, lakovaná včetně mosazných koncovek	0,75	05813-7	319
	0,8	05814-4	341
	0,9	05815-1	382
	1,0	05816-8	426
	1,1	05817-5	470
	1,2	05818-2	512
	1,3	05819-9	552

371

Schodišťová tyč Ø 10 x 1,5 mm nerez, leštěná

Koncovky jsou započítány do celkové délky !



Nerezová tyč leštěná včetně poniklovaných koncovek	0,75	66346-1	370
	0,8	66348-5	394
	0,9	66350-8	425
	1,0	66352-2	474
	1,1	66354-6	521
	1,2	66356-0	568
	1,3	66358-4	615

75

Schodišťová tyč Ø 10 x 1,5 mm nerez, matná

Koncovky jsou započítány do celkové délky !



Nerezová tyč matná Včetně matných poniklovaných koncovek	0,75	38820-3	283
	0,8	38830-2	302
	0,9	38840-1	339
	1,0	05450-4	378
	1,1	38850-0	415
	1,2	38860-9	453
	1,3	38870-8	491

429

Schodišťová tyč Ø 10 x 0,8 mm mosaz brunýrovaná

Koncovky jsou započítány do celkové délky !

Mosazná tyč brunýrovaná, s ocelovým jádrem včetně brunýrovaných koncovek	1,0	05100-8	636
--	-----	---------	-----

Dodací lhůta na vyžádání.

76

Ocelová schodišťová tyč s dekorativním povrchem Ø 10 x 1,5 mm

Včetně mosazných koncovek

černá matná	1,0	05300-2	294
měď antik		05350-7	
bílá		05400-9	

Nevhodné pro venkovní využití.

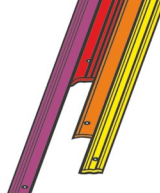

10. SCHODIŠŤOVÉ TYČE

Příslušenství ke schodišťovým tyčím Ø 10 mm

Materiál	balení	Obj.č.	Kč
----------	--------	--------	----

189

Kulové očko pro schodišťovou tyč Ø 10 mm, soustružené

Soustružená varianta se stavěcím šroubkem M 4



Feststellschraube/
locking screw

Odstín brunýrování se může lišit.

Dodací doba na poptávku.

mosaz , leštěná, lakovaná	1 kus	05500-6	47Kč/ks
mosaz se stavěcím šroubkem leštěná, lakovaná	1 kus	05700-0	78Kč/ks
poniklovaná	1 kus	05600-3	55Kč/ks
poniklovaná se stavěcím šroubkem	1 kus	05705-5	84Kč/ks
poniklovaná matná	1 kus	38890-6	113Kč/ks
poniklovaná matná se stavěcím šroubkem	1 kus	38900-2	142Kč/ks
brunýrovaná	1 kus	05710-9	115Kč/ks
brunýrovaná se stavěcím šroubkem	1 kus	05720-8	145Kč/ks

Kulové očko Ø 10 mm, lité

mosaz leštěná, lakovaná	1 kus	39310-8	39Kč/ks
poniklovaná	1 kus	39312-2	45Kč/ks

Nástroj k přišroubování kulových oček 10 mm, mosaz

K používání v aku šroubováku.

39150-0	920Kč/ks
---------	----------

73

Zaklapávací očko Ø 10 mm, otevřené

Včetně vrtů a hmoždinek



Odstín brunýrování se může lišit.

Dodací doba brunýrování na poptávku.

mosaz	1 pár	05030-8	445/Pár
poniklovaná	1 pár	05031-5	584/Pár
poniklovaná matná	1 pár	38910-1	830/Pár
brunýrovaná	1 pár	05050-6	661/Pár

190

Zaklapávací očko Ø 10 mm, zavřené

Včetně vrtů a hmoždinek



Odstín brunýrování se může lišit.

Dodací doba brunýrování na poptávku.

mosaz	1 pár	05040-7	445/Pár
poniklovaná	1 pár	05041-4	584/Pár
poniklovaná matná	1 pár	38920-0	830/Pár
brunýrovaná	1 pár	05060-5	661/Pár

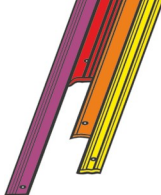

10. SCHODIŠŤOVÉ TYČE

POZOR: Příplatek za zhotovení jiných délek činí vždy +15 + prořez

Quattro- schodišťová tyč 10 x 10 mm

Materiál	délka	obj.č.	Kč
----------	-------	--------	----

586

Quattro- schodišťová tyč 10 x 10 x 1,0 mm, nerez matný



NOVÉ!

Matná nerezová čtyřhranná trubka Včetně matně poniklovaných čtyřhranných koncovek			
	0,75	72996-9	757
	0,8	72998-3	807
	0,9	73000-2	909
	1,0	73002-6	1009
	1,1	73004-0	1110
	1,2	73006-4	1211
	1,3	73008-8	1312

Koncovky jsou započítány do celkové délky!

587

Kulová očko pro quattro- schodišťovou tyč, soustružené

NOVÉ!



Materiál	balení	obj.č.	Kč
poniklované matné	1 kus	73012-5	237/ks.
poniklované matné se stavěcím šroubkem	1 kus	73014-9	266/ks.

Jiné provedení se stavěcím šroubkem M4 8-hranou možností upevnění pro rovné a diagonální upevnění schodišťové tyče.

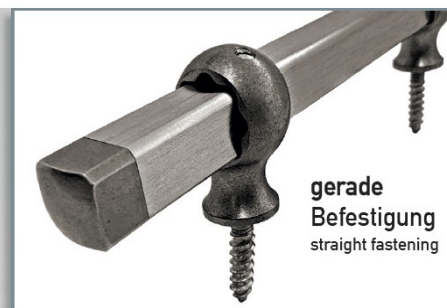



10. SCHODIŠŤOVÉ TYČE

POZOR: Příplatek za zhotovení jiných délek činí vždy +15 + prořez

Schodišťové tyče 13 mm

197

Schodišťová tyč Ø 13 x 1,0 mm mosaz

Koncovky jsou započítány do celkové délky !



Materiál	délka	obj.č.	Kč
Mosazná tyč leštěná, lakovaná, včetně koncovek	0,9	05822-9	514
	1,0	05823-6	570
	1,2	05824-3	685
Mosazná tyč s ocelovým jádrem leštěná, lakovaná, včetně koncovek	0,9	39100-5	672
	1,0	39110-4	746
	1,5	39120-3	1117

379

Schodišťová tyč Ø 13 x 1,0 mm nerez, leštěná

Koncovky jsou započítány do celkové délky !



Nerezová tyč, leštěná, poniklovaná včetně ponikl. koncovek	0,9	66466-6	539
	1,0	66468-0	597
	1,2	66472-7	717
Nerezová tyč s ocelovým jádrem, leštěná včetně ponikl. Koncovek	0,9	66482-6	685
	1,0	66484-0	750
	1,5	66490-1	1175

430

Schodišťová tyč Ø 13 x 1,0 mm nerez, matná

Koncovky jsou započítány do celkové délky !



Nerezová tyč, matná, poniklovaná včetně ponikl. koncovek	0,9	67538-9	511
	1,0	67540-2	568
	1,2	67544-0	681
Nerezová tyč s ocelovým jádrem, matná včetně ponikl. Koncovek	0,9	67554-9	648
	1,0	67556-3	720
	1,5	67560-0	1081

431

Schodišťová tyč Ø 13 x 1,0 mm mosaz brunýrovaná

Koncovky jsou započítány do celkové délky !

Odstín brunýrování se může lišit

Mosazná tyč brunýrovaná, včetně brunýrovaných koncovek	1,0	67576-1	773
Mosazná tyč brunýrovaná s ocelovým jádrem, včetně brunýrovaných koncovek	1,0	67592-1	948

Dodací doba na poptávku

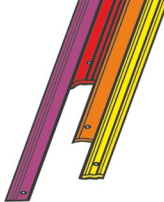

10. SCHODIŠŤOVÉ TYČE

Příslušenství pro tyče Ø 13 mm

198

Soustružená varianta se stavěcím šroubkem M 4



Feststellschraube/
locking screw

Odstín brunýrování se může lišit.

Kulové očko 13 mm, soustružené

Materiál	balení	obj.č.	Kč
Mosaz , leštěná, lakovaná	1 ks	05825-0	96/ks.
Mosaz se stavěcím šroubkem , leštěná, lakovaná	1 ks	05850-2	153/ks.
poniklovaná	1 ks	39230-9	148/ks.
poniklovaná se stavěcím šroubkem	1 ks	39235-4	237/ks.
poniklovaná matná	1 ks	39238-5	152/ks.
poniklovaná matná se stavěcím šroubkem	1 ks	39239-2	241/ks.
brunýrovaná	1 ks	39236-1	166/ks.
brunýrovaná se stavěcím šroubkem	1 ks	39237-8	223/ks.

Dodací doba brunýrování na poptávku

Nástroj k přišroubování kulových oček 13 mm, mosaz

K používání v aku šroubováku.

72254-0 1196/ks.

199

Včetně vrtů a hmoždinek



Odstín brunýrování se může lišit.

Zaklapávací očko Ø 13 mm, otevřené

Mosaz , leštěná, lakovaná	1 pár	39130-2	577/Pár
poniklovaná	1 pár	39240-8	697/Pár
poniklovaná matná	1 pár	39131-9	945/Pár
brunýrovaná	1 pár	39132-6	793/Pár

Dodací doba brunýrování na poptávku.

200

Včetně vrtů a hmoždinek.



Odstín brunýrování se může lišit.

Zaklapávací očko Ø 13 mm, zavřené

Mosaz , leštěná, lakovaná	1 pár	39140-1	577/Pár
poniklovaná	1 pár	39245-3	697/Pár
poniklovaná matná	1 pár	39141-8	945/Pár
brunýrovaná	1 pár	39142-5	793/Pár

Dodací doba brunýrování na poptávku.

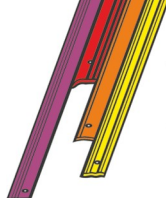

10. SCHODIŠŤOVÉ TYČE

POZOR: Příplatek za zhotovení jiných délek činí vždy +15 + prořez

Příslušenství ke schodišťovým tyčím

68

Kobercové šrouby s ocelovým pouzdem, 3/16 , průměr vrtání: 6,5-7 mm

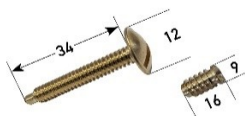

Materiál	Obj.č.	Balení	Kč
mosaz	20562-3	SB-sáček à 10ks	803/sáček
	20561-6	Karton à 50ks	3855/karton
poniklované	20565-4	Karton à 50ks	4087/karton

Podložka pro kobercové šrouby



mosaz	20563-0	SB-sáček à 10ks	258/sáček
	20564-7	Karton à 50ks	927/karton
poniklovaná	20566-1	Karton à 50ks	995/karton

69

Kobercové hřebíky



Barva mosazi 3,0 x 30	20574-6	SB-sáček à 10ks	121/sáček
	20570-8	Karton à 100ks	672/karton
poniklované 3,0 x 30	20582-1	SB-sáček à 10ks	132/sáček
	20578-4	Karton à 100ks	782/karton

Trojhranná mosazná tyč 16 x 16 mm

Obj.č.	Balení	Kč	Obj.č.
--------	--------	----	--------

Trojhranná tyč 16 x 16 mm



Železná trubka s bezešvým mosazným potažením	1,0	05003-2	601
	2,5	05000-1	1501
poniklovaná	1,0	05002-5	894
	2,5	05001-8	2241
brunýrovaná	1,0	05006-3	997
	2,5	05007-0	2492

Odstíny brunýrování se mohou lišit.

Příslušenství pro trojhranné tyče 16 x 16 mm

Obj.č.	Balení	Kč	Obj.č.
--------	--------	----	--------

180

Trojhranné zaklapávací očko 16 x 16 mm, uzavřené

Včetně vrtů a hmoždinek



Mosaz leštěná, lakovaná	05020-9	1 pár	601/Pár
poniklované	05021-6	1 pár	789/Pár
brunýrované	05022-3	1 pár	830/Pár

Odstíny brunýrování se mohou lišit.

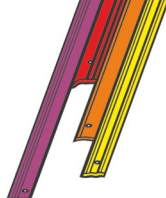

10. SCHODIŠŤOVÉ TYČE

POZOR: Příplatek za zhotovení jiných délek činí vždy +15 + prořez

Schodišťová tyč Ø 16 mm

Materiál	délka	Obj.č.	Kč
----------	-------	--------	----

71

Schodišťová tyč Ø 16 x 3 mm, mosaz

Leštěná, lakovaná, tloušťka stěny 3 mm, bez koncovek

1,0	05451-1	1308
-----	---------	------

Výroba za zakázku.



Délka: délka tyče **bez** koncovek

Koncovky pro mosazné tyče Ø 16 x 3 mm

Kč/pár

Mosaz soustružená, leštěná, lakovaná
16 mm



1. tvar hříbu		05801-4	497/Pár
2. tvar koruny		05802-1	693/Pár
3. tvar žezla		05803-8	693/Pár
4. imperiál		05806-9	1387/Pár
5. tvar žaludu		05804-5	497/Pár
6. tvar válce		05805-2	434/Pár

72

Schodišťová tyč Ø 16 x 1 mm, nerez matný

Bez koncovek

Délka = délka tyče **bez**
koncovek



0,75	38930-9	427
0,8	38940-8	454
0,9	38950-7	511
1,0	05015-5	568
1,1	38960-6	624
1,2	38970-5	683
1,3	38980-4	738

194

Schodišťová tyč Ø 16 x 2 mm, nerez matný

Bez koncovek

Délka = délka tyče **bez**
koncovek



1,0	05014-8	795
1,5	38990-3	1192
2,0	39000-8	1588

Koncovka ve tvaru válce pro nerezové schod. tyče 16 x 1 a 16 x 2 mm

Kč/pár



poniklovaná	05016-2	452/Pár
poniklovaná matná	39010-7	541/Pár

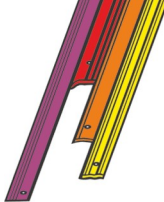

10. SCHODIŠŤOVÉ TYČE

Příslušenství ke schod. tyčím Ø 16 mm

182

Soustružené provedení se šroubkem M5 x 30 pro stabilní upevnění



Feststellschraube
locking screw

Kulové očko Ø 16 mm, soustružené

Materiál	balení	Obj.č.	Kč
mosaz , leštěná, lakovaná	1 ks	05826-7	176/ks.
Mosaz se stavěcím šroubkem	1 ks	05827-4	206/ks.
poniklovaná	1 ks	05828-1	206/ks.
poniklovaná se stavěcím šroubkem	1 ks	05829-8	237/ks.
poniklovaná matná	1 ks	39020-6	297/ks.
poniklovaná matná se stavěcím šroubkem	1 ks	39030-5	327/ks.

Kulová očka Ø 16 mm, litá

Šroubek 4 x 20 mm

mosaz , leštěná, lakovaná	1 ks	05811-3	130/ks.
poniklovaná	1 ks	05812-0	152/ks.

Nástroj k přišroubování kulových oček 16 mm, mosaz

K používání v aku šroubováku

72256-4 1471/ks.

183

Včetně vrtů a hmoždinek



Zaklapávací očka, velké provedení Ø 16 mm, otevřené

mosaz hladká	1 pár	05510-5	838/Pár
Mosaz s dekorem	1 pár	05530-3	866/Pár
poniklovaná hladká	1 pár	05520-4	962/Pár
poniklovaná s dekorem	1 pár	05540-2	988/Pár
poniklovaná matná hladká	1 pár	39040-4	1169/Pár
poniklovaná matná s dekorem	1 pár	39050-3	1073/Pár

434

Včetně vrtů a hmoždinek



Zaklapávací očko, velké provedení Ø 16 mm, zavřené

mosaz hladká	1 pár	39060-2	838/Pár
Mosaz s dekorem	1 pár	39070-1	866/Pár
poniklovaná hladká	1 pár	39065-7	962/Pár
poniklovaná matná hladká	1 pár	39075-6	1169/Pár

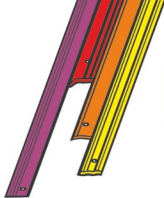

10. SCHODIŠŤOVÉ TYČE

POZOR: Příplatek za zhotovení jiných délek činí vždy +15 + prořez

Schodišťová tyč Ø 25 mm

Materiál	délka	Obj.č.	Kč/m
----------	-------	--------	------

184

4 mm tloušťka stěny



Schodišťová tyč Ø 25 x 4 mm mosaz

mosaz, leštěná, lakovaná	1,0	39250-7	2818/m
--------------------------	-----	---------	--------

Výroba za zakázku.

187



Koncovka imperiál 25 mm

1pár

mosaz, leštěná, lakovaná		39266-8	1387/Pár
--------------------------	--	---------	----------

185



Profi-kulové očko 25 mm, soustružené

mosaz, leštěná, lakovaná		39262-0	691/ks.
--------------------------	--	---------	---------

Soustružené provedení se stavěcím šroubkem M6 x 50 , pro stabilní upevnění

mosaz se stavěcím šroubkem		39264-4	791/ks.
----------------------------	--	---------	---------

186

Včetně vrtů a hmoždinek

Zaklapávací očko Ø 25 mm, velké provedení

mosaz leštěná, lakovaná, otevřená s dekorem	39260-6	1208/Pár

Pro šířku běhounu až 2,9 m bez středového očka v reprezentativních objektech.



Stání divadlo Varšava

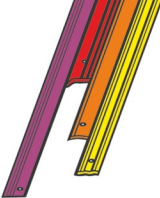

11. OPRAVNÉ ÚHLY PRO SCHODIŠTĚ & PVC-PROFILY

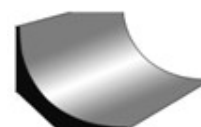
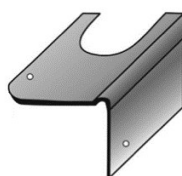
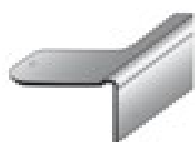

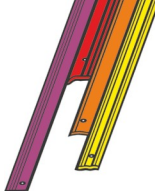

11.OPRAVNÉ ÚHLY & PVC-PROFILY

Vrutů a hmoždinky viz.str.12.

Opravné úhly, **nerex** pro sanitaci schodiště

336

NEREX - opravný úhel **B20** pro betonové schody

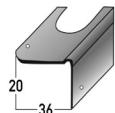

Materiál	Obj.č.	délka	Kč	
20 mm nos	bez příslušenství	00973-3	1,0	428
		00982-5	1,25	531
		00975-7	2,0	803

Vrutů a hmoždinky viz.str.12.

Opravné úhly **ocel pozink** pro sanitaci schodiště

243

Opravný úhel **H15** pro dřevěné schody

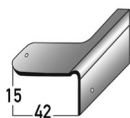

Materiál	Obj.č.	délka	Kč	
15 mm nos	včetně hřebíků	00942-9	1,0	143
		00943-6	2,0	287
	bez příslušenství	00950-4	1,0	135
		00951-1	2,0	272

119

Opravný úhel **H20** pro dřevěné schody

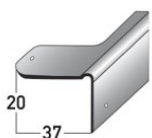

Materiál	Obj.č.	délka	Kč	
20 mm nos	včetně hřebíků	00910-8	1,0	143
		00983-0	1,25	187
		00915-3	2,0	287
	bez příslušenství	00955-9	1,0	135
		00984-9	1,25	176
		00957-3	2,0	272

242

Opravný úhel **H38** pro dřevěné schody

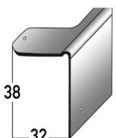

Materiál	Obj.č.	délka	Kč	
38 mm nos	včetně hřebíků	00920-7	1,0	182
		00925-2	2,0	367
	bez příslušenství	00960-3	1,0	166
		00961-0	2,0	329

244

Opravný úhel **B15** pro dřevěné schody

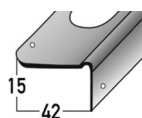

Materiál	Obj.č.	délka	Kč	
15 mm nos	včetně vrutů a hmoždinek	00945-0	1,0	192
		00946-7	2,0	376
	bez příslušenství	00965-8	1,0	170
		00966-5	2,0	342

120

Opravný úhel **B20** pro dřevěné schody

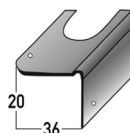

Materiál	Obj.č.	délka	Kč	
20 mm nos	včetně vrutů a hmoždinek	00930-6	1,0	192
		00985-8	1,25	249
		00935-1	2,0	376
	bez příslušenství	00970-2	1,0	170
		00986-7	1,25	223
		00972-6	2,0	342

432

OBLÝ-Opravný úhel **B25x40, R 7,5** pro DEBOLON-TK 3



Materiál	Obj.č.	délka	Kč	
25 mm nos	včetně vrutů a hmoždinek	00979-7	1,0	308
		00987-6	1,25	421
		00981-2	2,0	611
	bez příslušenství	00976-0	1,0	288
		00988-5	1,25	374
		00978-8	2,0	577

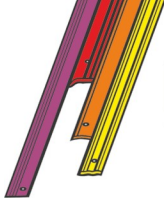

11.OPRAVNÉ ÚHLÝ & PVC-PROFILY

PVC-profily

Materiál		délka	barva	Obj.č.	Kč/ks
----------	--	-------	-------	--------	-------

356

PVC-lemovací lišta, jednostranná

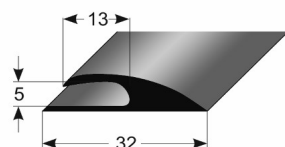

jednostranná, bez lepidla, měkké PVC, pro podlahoviny do 5 mm

	2,7 m	šedá	52848-7	245
		černá	52850-0	
		hnědá	52852-4	
		běžová	52854-8	

357

PVC-lemovací lišta, oboustranná

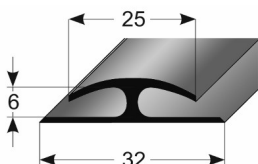

Oboustranná bez lepidla, měkké PVC, pro podlahoviny do 6 mm

	2,7 m	šedá	52856-2	209
		černá	52858-6	
		hnědá	52860-9	
		běžová	52862-3	

246

PVC- úhel pro schodové nášlapy, samolepící

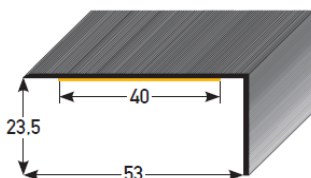

23,5 x 53 mm,
vroubkovaný povrch ,
lepící plocha 40 mm

	0,63 m	Recyklovaný materiál	52101-3	59
	2,7 m		52102-0	253

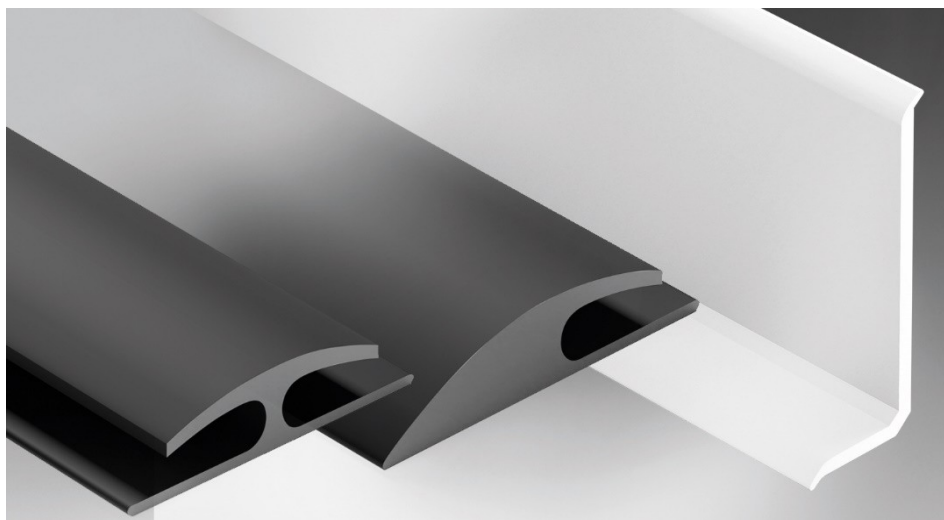

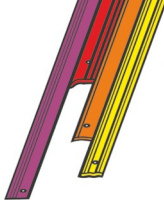

11.OPRAVNÉ ÚHLY & PVC-PROFILY

PVC-profily

Materiál		délka	barva	Obj.č.	Kč/ks
----------	--	-------	-------	--------	-------

51

PVC- sokl 20 x 20 mm

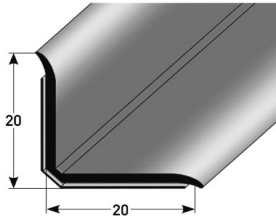

samolepící měkké PVC v roli	role à 25 m	šedá	57301-2	31/m
		hnědá	57303-6	
		běžová	57304-3	763/Role
		dub světlý	57305-0	32/m
				801/Role

57

PVC-Sockelleiste 15 x 50 mm

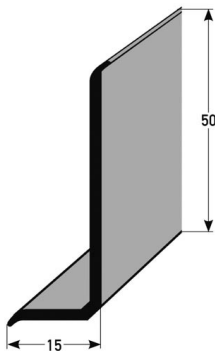

bez lepidla měkké PVC v roli	role à 50 m	šedá	58381-3	32/m
		hnědá	58383-7	
		běžová	58384-4	
		bílá	58388-2	
		dub světlý	58385-1	
		jasanově šedá	58387-5	
		buk	58389-9	
		javor	58420-9	
				1619/Role

Pokyny pro pokládku:

Ošetřete hrubé a savé podlahové základy penetrací dle pokynů výrobce.

Mastná místa musí být odmaštěna, případně izolována.

433

PVC-dutý profil 25 x 25 mm jako podpěra pro sokl

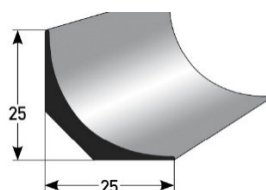

Měkké PVC	role à 25 m	černá	59502-1	74/m
				1855/Role

Pro optimální přechod mezi podlahovinou a stěnou.

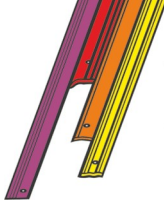

11.OPRAVNÉ ÚHLY & PVC-PROFILY

PVC- schodové hrany

materiál	délka		barva	obj.č.	Kč
----------	-------	--	-------	--------	----

361

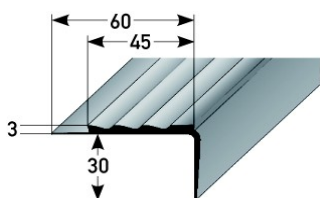

PVC- schodová hrana 30 x 45 x 3 mm

Pro podlahoviny až 3 mm, měkké PVC	2,5		šedá	52800-5	175/m 439/ks.
			černá	52802-9	
			hnědá	52804-3	
			běžová	52806-7	

362

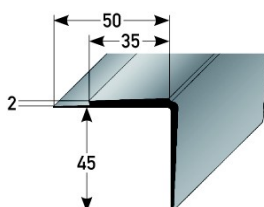

PVC- schodová hrana 45 x 35 x 2 mm

Pro podlahoviny až 2 mm, měkké PVC	2,5		šedá	52808-1	185/m 462/ks.
			černá	52810-4	
			hnědá	52812-8	
			běžová	52814-2	

362

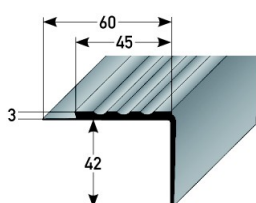

PVC-schodová hrana 42 x 45 x 3 mm

Pro podlahoviny až 3 mm, měkké PVC	2,5		šedá	52816-6	172/m 429/ks.
			černá	52818-0	
			hnědá	52820-3	
			běžová	52822-7	

364

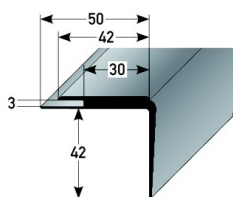

PVC- schodová hrana 42 x 42 x 3 mm

Pro podlahoviny až 3 mm, měkké PVC	2,5		šedá	52824-1	189/m 474/ks.
			černá	52826-5	
			hnědá	52828-9	
			běžová	52830-2	

366

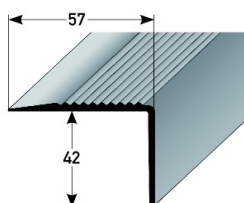

PVC- schodová hrana 42 x 57 mm

měkké PVC	2,5		šedá	52840-1	177/m 441/ks.
			černá	52842-5	
			hnědá	52844-9	
			běžová	52846-3	

12. PŘÍSLUŠENSTVÍ

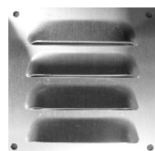

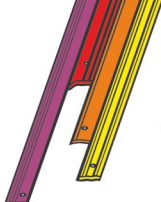

12.PŘÍSLUŠENSTVÍ

Lepicí pásy, lepidla

šířka	délka role	Obj.č.	Kč/role
50 mm	25 m	15024-4	552

Speciální páska

Oboustranná, akrylátové lepidlo s textilním nosičem odolný změkčovadlům

Páska super

35 mm	50 m	15026-8	1134
--------------	------	---------	------

Oboustranná, extrémně lepící, např.pro soklové lišty

Páska

45 mm	50 m	15030-5	907
--------------	------	---------	-----

Oboustranná, např.pro soklové lišty

Lepicí páska plochá



22 mm	100 m	15040-4	2897
--------------	-------	---------	------

Oboustranná , pro kovové profily, 1 lepící pás 18 mm široký, 0,4 mm silný, na bázi syntetic.kaučuku

Lepicí páska- plochá šňůra



27 mm	250 m	15062-6	4530
--------------	-------	---------	------

Oboustranná, pro kovové profily, 2 lepící pásy, 6 mm široké, 0,8 mm silné

Lepicí páska-kulatá šňůra



28 mm	100 m	15052-7	2173
--------------	-------	---------	------

Oboustranná, pro kovové profily, 2 lepící pásy, průměr 2,5 mm

Podklad pro lepení kovových profilů





Obj.č.	Kč/ks
71956-4	na poptávku

Montážní lepidlo (báze MSX-Polymer)



	Obj.č.	Kč/ks
Kartuš „FIX ALL FLEXI“ 470 g, bílá	22245-3	770
Kartuš „FIX ALL CRISTAL“ 300 g, transparentní	22257-6	770
Kartuš „FIX ALL TURBO“ 430 g, bílá	22258-3	841

Vruty PZD 1/ TORX TX10

				Čočková hlava		Zápustná hlava		
								
rozměr	Materiál/ barva		Ks/sáček	Obj.č.	Kč/sáček	Obj.č.	Kč/sáček	
Vruty PZD 1/ TORX TX10								
3x20	Fe-mosaz	30	50 SB	20031-4	56	20035-2	56	
		30	10 SB	20032-1	16	20036-9	16	
		30	100	20033-8	95	20037-6	95	
		6	500	20034-5	453	20038-3	453	
	Fe-nikl	30	50 SB	20041-3	56	20045-1	56	
		30	10 SB	20042-0	16	20046-8	16	
		30	100	20043-7	95	20047-5	95	
		6	500	20044-4	453	20048-2	453	
	Fe-bronz světlá	30	50 SB	16005-2	157	16025-0	157	
		30	10 SB	16010-6	44	16030-4	44	
		30	100	16015-1	287	16035-9	287	
		6	500	16020-5	1406	16040-3	1406	
	Fe-bronz tmavá	30	50 SB	20051-2	56	20055-0	56	
		30	10 SB	20052-9	16	20056-7	16	
		30	100	20053-6	95	20057-4	95	
		6	500	20054-3	453	20058-1	453	
	3x25	Fe-mosaz	30	50 SB	20065-9	64	20061-1	64
			30	10 SB	20066-6	20	20062-8	20
			30	100	20067-3	114	20063-5	114
			6	500	20068-0	501	20064-2	501
Fe-nikl		30	50 SB	20075-8	64	20071-0	64	
		30	10 SB	20076-5	20	20072-7	20	
		30	100	20077-2	114	20073-4	114	
		6	500	20078-9	501	20074-1	501	
Fe-bronz světlá práškové lakování		30	50 SB	16045-8	169	16065-6	169	
		30	10 SB	16050-2	46	16070-0	46	
		30	100	16055-7	310	16075-5	310	
		6	500	16060-1	1525	16080-9	1525	
Fe-bronz tmavá		30	50 SB	20085-7	64	20081-9	64	
		30	10 SB	20086-4	20	20082-6	20	
		30	100	20087-1	114	20083-3	114	
		6	500	20088-8	501	20084-0	501	
3x30		Fe-mosaz	30	50 SB	20091-8	79	20095-6	79
			30	10 SB	20092-5	21	20096-3	21
			30	100	20093-2	144	20097-0	144
			6	500	20094-9	691	20098-7	691
	Fe-nikl	30	50 SB	20101-4	79	20105-2	79	
		30	10 SB	20102-1	21	20106-9	21	
		30	100	20103-8	144	20107-6	144	
		6	500	20104-5	691	20108-3	691	
	Fe-bronz světlá práškové lakování	30	50 SB	16085-4	181	16105-9	181	
		30	10 SB	16090-8	47	16110-3	47	
		30	100	16095-3	335	16115-8	335	
		6	500	16100-4	1645	16120-2	1645	
	Fe-bronz tmavá	30	50 SB	20111-3	79	20115-1	79	
		30	10 SB	20112-0	21	20116-8	21	
		30	100	20113-7	144	20117-5	144	
		6	500	20114-4	691	20118-2	691	

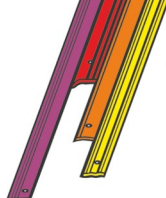

12. PŘÍSLUŠENSTVÍ

Vrutý TORX TX10, zápustná hlava

	Materiál/ barva	ks/sáček	rozměr	Obj.č.	Kč/sáček
	černá	à 100	3x20	72260-1	174
			3x25	72262-5	191
			3x30	72264-9	234
	Fe- nikel	à 100	3,5x25	16000-7	132
			3,5x30	16001-4	168
			3,5x40	16002-1	224

Emailované šrouby, PZD 1/ TORX TX10, Senkkopf

	tmavě šedá metalíza	à 100	3x25	40120-9	708
	Stříbrná metalíza			40270-1	



Profi-K-speciální šroub, TX 10, hlava 5,8 mm

	Fe-nikel	à 100	4x20	72516-9	347
			4x25	72518-3	389
			4x30	72520-6	432
			4x35	72522-0	495
			4x45	36640-9	501
	Fe-mosaz		4x45	36630-0	501
	Fe-bronz světlá		4x45	36645-4	692
	Fe-bronz tmavá		4x45	36650-8	501

Nerezové vruty, zápustná křížová hlava, sáček à 100 ks

	rozměr	Obj.č.	Kč/100ks	rozměr	Obj.č.	rozměr
	3x20	39330-6	241	3,5x16	39360-3	350
	3x25	39340-5	294	3,5x20	39365-8	384
	3x30	39350-4	314	3,5x25	39370-2	417
	4x40	39400-6	594	3,5x30	39380-1	460
	4x45	39410-5	657	3,5x40	39390-0	496
	4x50	39420-4	720			

Hmoždinky

	rozměr (mm)		balení	Obj.č.	Kč/sáček
Expanzní hmoždinky 	5 mm		à 20 SB	20151-9	23
			à 100	20150-2	85
			à 500	20160-1	406
	6 mm		à 20 SB	20171-7	34
			à 100	20170-0	106
			à 500	20172-4	535
Quattro-hmoždinky 	5 mm		à 100	20161-8	333
	6 mm		à 100	20165-6	429

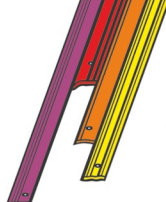
**12.PŘÍSLUŠENSTVÍ****Vruty pro mini-APL- & SKD-systém**

Materiál	sáček	2,9 x 5,5 mm		2,9 x 9,0 mm	
		Obj.č.	Kč/100 ks	Obj.č.	Kč/100 ks
FE- pozink	1	20986-7	273	20991-1	285
FE- pomosazené		20987-4	273	20992-8	285
FE- bronz tmavá		20988-1	273	20993-5	285
FE- žlutá pozink.		20989-8	273	20994-2	285

Vruty pro APL- & SLP-systém

Materiál	sáček	2,9 x 7 mm		2,9 x 11 mm		2,9 x 17 mm	
		Obj.č.	Kč/100 ks	Obj.č.	Kč/100 ks	Obj.č.	Kč/100 ks
FE- pozink	1	20971-3	273	70902-2	300	20981-2	307
FE- pomosazené		20972-0	273	70904-6	300	20982-9	307
FE- bronz tmavá		20973-7	273	70906-0	300	20983-6	307
FE- žlutá pozink.		20974-4	273	70908-4	300	20984-3	307

Materiál	sáček	2,9 x 7 mm		2,9 x 13 mm		2,9 x 17 mm	
		Obj.č.	Kč/100 ks	Obj.č.	Kč/100 ks	Obj.č.	Kč/100 ks
nerez	1	20975-1	291	70910-7	312	20985-0	329

Extra upevňovací příslušenství pro opravné úhly H15, H20, H38

	velikost v mm	Materiál	Ks/ sáček	Obj.č.	Kč/ sáček
Hřebíky	2,2/ 2,4 x 27 mm	Fe- nikl	50	20181-6	31
			100	20180-9	56
			500	20182-3	266
		Fe- mosaz	50	20201-1	31
			100	20200-4	56
			500	20202-8	266
		Fe- bronz	50	20211-0	31
			100	20210-3	56
			500	20212-7	266

Značící prvek z nerezů 2 mm, nerez matná

	Průměr v mm	Obj.č.	Kč/ ks
Značící prvek	10	71400-2	52
	15	71402-6	79
	24	71404-0	105



12.PŘÍSLUŠENSTVÍ

Lištové hřebíky

Materiál	Velikost (mm)	ks/balení		Obj.č.	Kč/sáček/karton
----------	---------------	-----------	--	--------	-----------------

1,5 mm lištové hřebíky, tvrzená ocel

pozinkované	1,5x20	Karton à 1000 ks		20600-2	495
	1,5x25			20610-1	578
	1,5x30			20620-0	605
	1,5x35			20630-9	683
čistá ocel	1,5x20	Karton à 1000 ks		20640-8	378
	1,5x25			20650-7	394
	1,5x30			20660-6	409
	1,5x35			20670-5	450
pomosazené, lakované	1,5x25	Sáček à 100 ks		20680-4	102
	1,5x30			20685-9	121
	1,5x35			20690-3	151
	1,5x25	Karton à 1000 ks		20681-1	808
	1,5x30			20686-6	992
	1,5x35			20691-0	1289



1,4 mm lištové hřebíky , tvrzená ocel

pozinkované	1,4x20	Karton à 1000		20300-1	287
		Sáček à 1000		20302-5	288
		Sáček à 100		20301-8	44
	1,4x25	Karton à 1000		20350-6	323
		Sáček à 1000		20352-0	327
		Sáček à 100		20351-3	45
	1,4x30	Karton à 1000		20400-8	357
		Sáček à 1000		20402-2	360
		Sáček à 100		20401-5	46
	1,4x35	Karton à 1000		20450-3	391
		Sáček à 1000		20452-7	394
		Sáček à 100		20451-0	46

S raženou špičkou,
pro běžné namáhání



"ELOXAL-FIX" čistící „houbička“ po broušení, střední, zrnitost 120

K odstranění lehkých povrchových nečistot eloxovaných profilů (není vhodné pro přerušovanou elox. Vrstvu)

Obj.č.	Kč/ks
22281-1	525



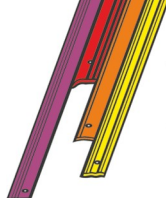

12. PŘÍSLUŠENSTVÍ

Dvevní zarážky

Materiál			Obj.č.	Kč/ks
----------	--	--	--------	-------

249 Vysokohodnotná dvevní zarážka pro montáž na zed'

Celková hloubka 80 mm, velikost klíče 24 mm



mosaz	Karton à 10 ks.		20598-2	552
	SB sáček 1ks		20599-9	572
Mosaz poniklovaná	Karton à 10 ks.		20360-5	595
	SB sáček 1ks		20361-2	617

79 Vysokohodnotná dvevní zarážka k přímé montáži

Celková výška 35 mm, průměr 28 mm



mosaz	Karton à 10 ks.		20590-6	277
	SB sáček 1ks		20592-0	302
Mosaz poniklovaná	Karton à 10 ks.		20591-3	319
	SB sáček 1ks		20593-7	345

248 Dvevní zarážka, těžké provedení, montáž do podlahy

Celková výška 44 mm, průměr 38 mm



mosaz	Karton à 10 ks.		20594-4	466
	SB sáček 1ks		20596-8	488
Mosaz poniklovaná	Karton à 10 ks.		20595-1	522
	SB sáček 1ks		20597-5	543

Jiné rozměry na poptávku

Topenářské rozety, 3 mm nerez matný

		AxBxC (mm)		Obj.č.	Kč/ks
278 Rozeta, Kompletní kruh		50 x 12		14400-7	511
		50 x 15		14402-1	
		50 x 18		14404-5	
		50 x 22		14406-9	
279 Rozeta, s částí ke zdi		50 x 12		14416-8	511
		50 x 15		14418-2	
		50 x 18		14420-5	
		50 x 22		14422-9	
280 Mezičlánek kombinovatelný pro dvojité trubky		50 x 12 x 50		14408-3	701
		50 x 15 x 50		14410-6	
		50 x 18 x 50		14412-0	
		50 x 22 x 50		14414-4	

C = vzdálenost od trubek